

# 422GW

## Manual de utilizare

Introduction to your Dash Cam



# Introducere În Utilizarea Unei Came În Mașină

Gama de camere auto DVR de la Nextbase™ a fost gândită special pentru a fi ușor de utilizat. Vă recomandăm SĂ NU MODIFICAȚI setările implicite care au fost atent selectate pentru a permite utilizarea zilnică a camerei auto DVR în condiții optime.

Puteți verifica versiunea firmware a camerei auto DVR din meniul de configurare, în secțiunea System Info. Găsiți pe site-ul nostru ultimele versiuni. Puteți descărca și actualiza versiunea de firmware atunci când este necesar.

[www.nextbase.com](http://www.nextbase.com)

## PRIMA UTILIZARE

Înainte de a utiliza camera auto este esențial ca aceasta să fie complet încărcată. Conectați camera prin portul USB la o sursă de alimentare cum ar fi PC-ul sau o priză cu USB pentru aproximativ 2 ore.

## Funcționarea de bază.

Este esențială utilizarea camerei auto DVR cu un card microSD din Clasa 10 sau de tip U1 din cauza debitului foarte mare de date generat de înregistrarea la rezoluție mare. Pentru a obține cele mai bune rezultate, recomandăm utilizarea camerei auto DVR cu un card microSD Nextbase. La utilizarea împreună cu cameră cu vedere în spate se recomandă un card de tip U3. Camera auto DVR este setată să facă filmări cu o durată de doar 1 minut. Tocmai pentru ca dumneavoastră să puteți gestiona cu ușurință fișierele video în cazul în care doriți să le descărcați și să le trimiteți companiei de asigurări, de exemplu. În cazul în care cardul microSD se umple cu prea multe fișiere video, nu vă faceți griji. Camera șterge automat cele mai vechi fișiere înregistrate pentru a face loc celor mai recente, astfel încât să nu rămâneți fără spațiu de memorie și să aveți întotdeauna suficiente filmări salvate.

În mod normal, capacitatea unui card de 16Gb permite stocarea ultimelor 1,5 ore din filmările efectuate în timpul condusului.

GPS-ul va face automat ajustarea la ora de vară.

## Pornirea/oprirea automată.

Camera auto DVR va porni automat și va începe să înregistreze imediat ce este alimentată cu curent electric. La unele vehicule, acest lucru se întâmplă atunci când se introduce adaptorul în conectorul de brichetă, în timp ce la altele, camera auto DVR va porni după ce se pune contactul. Camera auto DVR se va închide automat în momentul în care se ia contactul.

## 1. Sfaturi pentru a realiza cele mai bune filmări:

- 1.1 Poziționați camera pe centrul parbrizului, în spatele oglinzii retrovizoare, pentru a evita orice distragere a atenției șoferului.
- 1.2 Asigurați-vă că în zona de vizualizare a camerei parbrizul este curat. Plasați camera în zona de acțiune a ștergătoarelor astfel veți realiza înregistrări video clare.
- 1.3 Înclinați camera cât mai spre bord, astfel încât centrul imaginii să fie sub linia orizontului. Dacă îndreptați camera mai mult spre cer, imaginile vor ieși mai întunecate din cauza reducerii automate a luminozității de către cameră.
- 1.4 Înlăturați obiectele aflate pe bord care nu sunt necesare pentru că acestea se pot reflecta pe parbriz, iar camera poate surprinde și înregistra aceste reflexii
- 1.5 Pentru a diminua reflexiile bordului în cadrul înregistrărilor, va recomandăm să achiziționați și să utilizați un filtru de polarizare Nextbase.

## 2. Sfaturi pentru asigurarea unei performanțe constante a cardului de memorie:

- 2.1 Vă recomandăm să formatați periodic cardul de memorie, la fiecare 2-3 săptămâni. Prin formatare, cardul este golit de fișiere și pregătit pentru reutilizare. Evident, prin formatare se pierde orice conținut, așadar formatați cardul DUPĂ ce descărcați fișierele pe care doriți să le păstrați!
- 2.2 Formatați cardul de memorie folosind camera video pentru a fi sigur că acesta va fi structurat special pentru cameră. Apăsăți butonul MENU de două ori și alegeți opțiunea Format Card. Urmați instrucțiunile care apar pe ecran.
- 2.3 Închideți camera video înainte de a scoate cardul de memorie SD pentru a evita defectarea acestuia sau a fișierelor video memorate. Opritiți aparatul înainte de a scoate sau de a insera cardul de memorie.

## Card SD Nextbase™

Pentru rezultate optime, vă recomandăm să utilizați cardurile micro SD de la Nextbase™ disponibile la distribuitorii autorizați. Un card care nu a fost creat special pentru o cameră auto DVR poate funcționa perfect la început, dar după o perioadă de utilizare se poate strica. Această perioadă poate varia de la câteva zile, la câteva săptămâni sau luni. În cel mai rău scenariu puteți să descoperiți doar după ce cardul nu înregistrează un incident important, prin urmare utilizarea unui card SD adecvat este imperativă.

## Cuprins

NOȚIUNI INTRODUCATIVE DESPRE UTILIZAREA CAMEREI AUTO DVR	<b>02</b>	MODUL REDARE - MONTAJUL VIDEO	<b>28</b>
CUPRINS	<b>03</b>	MODUL REDARE - PROTEJARE ȘI ȘTERGERE	<b>29</b>
PRECAUTII / ATENȚIONĂRI PRIVIND UTILIZAREA CAMEREI VIDEO	<b>04</b>	MYNEXTBASE CONNECT™	<b>30</b>
AVERTIZĂRI	<b>05</b>	MYNEXTBASE PLAYER™	<b>31 - 32</b>
AVERTIZĂRI PRIVIND UTILIZAREA / NOTIFICĂRI	<b>06</b>	MYNEXTBASE CLOUD™	<b>33</b>
SPECIFICAȚII TEHNICE	<b>07</b>	ALEXA BUILT-IN™	<b>34</b>
CE CONȚINE PACHETUL / CARACTERISTICILE PRODUSULUI	<b>08</b>	POŁĄCZENIE Z PC	<b>35</b>
COMPONENTE ȘI BUTOANE DE COMANDĂ	<b>09 - 10</b>	INFORMAȚII DESPRE ACTUALIZAREA FIRMWARE-ULUI	<b>36</b>
INSTALAREA CAMEREI AUTO DVR	<b>11 - 14</b>	CONECTAREA LA TELEVIZOR	<b>37</b>
POZIȚIONAREA CAMEREI AUTO DVR	<b>15</b>	CARDURI SD NEXTBASE™	<b>38</b>
PUNEREA ÎN FUNCȚIUNE PENTRU PRIMA DATĂ	<b>16 - 17</b>	INTREBĂRI FRECVENTE	<b>39 - 40</b>
MENIUR	<b>18 - 21</b>	INFORMAȚII DESPRE MARCAJUL CE / ACORD LICENȚĂ SOFTWARE	<b>41</b>
TRIMITERE MESAJ DE AJUTOR (EMERGENCY SOS)	<b>22 - 24</b>	GARANTIA	<b>42</b>
CONECTAȚI APLICAȚIILE	<b>25</b>	DICHIARAZIONI DI CONFORMITÀ	<b>43 - 44</b>
MODUL VIDEO	<b>26</b>	MAI MULTE PRODUSE NEXTBASE™	<b>45</b>
MODUL REDARE - VIDEO	<b>27</b>	FUNCȚIILE CAMEREI AUTO DVR AUTO	<b>46</b>

## Precauti

Vă rugăm să citiți cu atenție acest manual înainte de utilizare și să-l păstrați pentru consultare ulterioară în cazul în care vă veți confrunta cu o problemă de funcționare.

**AVERTIZARE:** Nu expuneți produsul la ploaie, umezeală sau apă sub nicio circumstanță, acest lucru poate duce la electrocutare sau la izbucnirea unui incendiu.

**ATENȚIONARI:** Pentru a reduce riscul de electrocutare, nu efectuați decât operațiunile și reparațiile prevăzute în acest manual în cazul în care nu sunteți un tehnician calificat. Duceți camera video la un centru de service autorizat în cazul în care:

- a fost expusă picăturilor de ploaie sau a intrat în contact cu apă;
- nu pare să funcționeze normal;
- performanța este clar afectată;

**LCD:** Ecranul cu cristale lichide (LCD) este un ecran complex, multistrat, cu 311,040 pixeli. Pixelii se pot defecta în timpul duratei normale de funcționare. Rata de defectare pentru 1 pixel = 0,000003%. Defectarea pixelilor o dată într-un an de funcționare este considerată normală, fără a produce îngrijorări

**WEEE:** Eliminarea deșeurilor de echipamente electrice și electronice și/sau a bateriilor de către consumatorii casnici din Uniunea Europeană. Acest simbol aplicat pe aparat sau pe ambalajul acestuia indică faptul că echipamentul nu poate fi aruncat ca deșeu menajer. Echipamentele și/sau bateriile uzate vor fi predate la centre autorizate să colecteze deșeurile în vederea reciclării echipamentelor electronice și/sau bateriile. Pentru mai multe informații, contactați centrul de colectare a deșeurilor din zona dumneavoastră.

**PERICOL DE SUFOCARE:** Unele dispozitive pot avea componente mici care ar putea fi înghițite. A nu se lăsa la îndemâna copiilor!

## Atenționări Privind Utilizarea Camerei Video

1. Asigurați-vă că parbrizul nu prezintă murdărie sau grăsime înainte de a-l monta.
2. Nu ascundeți vederea drumului din față și nu împiedicați declanșarea airbagurilor în caz de accident.
3. Atunci când nu este în uz, vă rugăm să deconectați adaptorul auto de la priza de 12/24VDC în vehiculul dumneavoastră și Dash Cam în sine.4. Curățați camera de bord numai cu o cârpă moale și uscată, pentru murdărie dură, aplicați un detergent neutru diluat în 5 până la 6 părți de apă pe o cârpă moale.Vă rugăm să rețineți că alcoolul, diluantul, benzenul etc. ar putea provoca deteriorarea vopselei sau a acoperirilor.
5. Evitați contactul cu lentilele, deoarece pot fi cauzate deteriorări.
6. Dacă este necesar, curățați cu atenție lentila de sticlă folosind lichid de curățare a lentilelor de ochelari numai pe o cârpă moale.
7. Înainte de a putea utiliza camera de bord, este esențial să fie complet încărcată. Conectați camera de bord prin portul USB la o sursă de alimentare de acasă, cum ar fi un PC sau o priză USB de acasă timp de aproximativ 2 ore.
8. Sunteți de acord să utilizați camera dvs. Nextbase Dash în conformitate cu toate legile aplicabile, inclusiv legile locale ale țării sau regiunii în care locuiți sau în care utilizați camera dvs. Nextbase Dash. Când utilizați camera Nextbase Dash, faceți acest lucru din proprie inițiativă și sunteți responsabil pentru respectarea oricăror legi aplicabile, inclusiv, dar fără a se limita la legile aplicabile privind confidențialitatea și colectarea datelor și legile care interzic sau restricționează plasarea obiectelor pe parbrizul unui vehicul cu motor. ESTE RESPONSABILITATEA UTILIZATORULUI SĂ MONITIZĂ DISPOZITIVUL ÎN CONFORMITATE CU TOATE LEGILE ȘI ORDONANȚELE APLICABILE. Portable Multimedia Limited trading ca Nextbase nu este responsabil dacă accesați sau utilizați camera Nextbase Dash în orice mod care încalcă legea aplicabilă
9. Înregistrările video realizate de această cameră de bord sunt destinate numai uzului personal.
10. Publicarea înregistrărilor pe Youtube, pe internet sau prin alte metode este supusă legii privind protecția datelor și trebuie respectate cerințele acesteia. Dacă camera de bord urmează să fie utilizată într-un mediu comercial, adică utilizarea camionului, atunci se aplică și regulamentul CCTV, pe lângă reglementările legii privind protecția. Aceasta include etichetarea pentru a identifica utilizarea CCTV are loc, omiterea înregistrării Audio și informarea autorităților competente cu privire la cine controlează datele.
11. Redarea Video pe camera de bord care este vizibilă pentru șofer este interzisă sau restricționată în unele țări sau State. Vă rugăm să respectați aceste legi.
12. În timp ce conduceți, nu reglați comenzile camerei de bord, deoarece aceasta este o distragere a conducerii.

Distragerea atenției poate conduce la accidente și la creșterea riscului de vătămare sau deces. Întotdeauna țineți ochii pe drum și fiți atenți/vigilenți la ceea ce se întâmplă în trafic.



## Avertismente Privind Produsele

Nerespectarea următoarelor avertismente poate conduce la un accident sau o coliziune care poate produce decesul sau rănirea mai multor persoane.

### Avertizări privind distragerea atenției

Această camera a fost creată pentru a crește conștientizarea unor situații din trafic, atunci când este utilizată corect. În cazul în care camera nu este utilizată corespunzător, puteți fi distrași de către ecran, ceea ce poate conduce la un accident ce se poate solda cu răni serioase sau chiar cu decesul unor persoane. Nu încercați să accesați informațiile înregistrate sau să modificați setările camerei în timp ce conduceți. Informațiile stocate pe camera auto DVR trebuie vizionate doar atunci când vehiculul staționează și este parcat regulamentar conform legislației în vigoare. Setările camerei auto DVR pot fi modificate doar atunci când vehiculul staționează și este parcat regulamentar conform legislației în vigoare. Mențineți în permanență o stare ridicată de atenție în ceea ce privește mediul înconjurător, nu rămâneți blocat cu privirea în ecran, încercați să nu fiți distrași de ecran. Dacă vă concentrați atenția asupra ecranului nu veți observa la timp anumite obstacole sau pericole. Responsabilitatea modului în care utilizați camera vă aparține. Nu modificați setările și nu accesați funcții care necesită un timp mai lung de utilizare a camerei auto DVR în timpul condusului. Parcați mașina regulamentar înainte de a face acest gen de operațiuni. Redarea conținutului video pe dispozitive cu ecran care sunt vizibile șoferului este interzisă în unele state. Vă rugăm să respectați legea.

### Atenționări privind instalarea în vehicule

Nu instalați camera într-un loc care obstrucționează vederea șoferului asupra drumului sau care interferează cu volanul, pedalele sau cu schimbătorul de viteze. Fixați cu atenție camera dacă o montați pe bord. Nu amplasați camera în fața sau deasupra oricărui airbag. Nextbase nu este responsabil pentru costurile sau cheltuielile asociate cu garanțiile nule sau reparațiile vehiculului.

### Atenționări privind bateria

Majoritatea camerelor auto DVR folosesc baterii Litiu-ion. Dacă recomandările de mai jos nu sunt respectate, bateriile pot avea o durată de viață scurtată sau pot prezenta un risc de deteriorare a camerei de bord, incendiu, arsuri chimice, scurgeri de electroliți și / sau vătămări.

- Nu dezasamblați, nu modificați, nu reparați, nu perforați și nu deteriorați camerele DVR sau bateriile.
- Nu scoateți și nu încercați să scoateți bateria care nu poate fi înlocuită de utilizator.
- Nu expuneți camera auto DVR la foc, explozie sau alte pericole.
- Nu expuneți camera auto DVR la ploaie sau apă.

### Avertizări privind existența unui magnet

Atât camera auto DVR cât și suportul de prindere pot conține magneți. În anumite circumstanțe magneții pot cauza interferențe cu anumite dispozitive medicale interne, incluzând aici stimulatoarele cardiace și pompele de insulină. Camerele și suporturile care conțin magneți trebuie să fie ținute la distanța de astfel de dispozitive medicale. Magneții pot provoca pagube unor dispozitive electronice, cum ar fi: hard-disk-urile de pe laptopuri, cărți de credit sau de membru. Aveți grijă când atunci când dispozitivele și suporturile care conțin magneți se află lângă dispozitive electronice sau carduri bancare de credit sau de membru.



## Precauții De Utilizare

Nerespectarea următoarelor avertismente notificări poate duce la vătămări corporale sau daune materiale sau poate influența în mod negativ modul de funcționare al camerei auto DVR.

### Atenționări privind bateria

- Nu scufundați în apă sau alte lichide și nu expuneți camera auto DVR la ploaie, apă sau alte lichide.
- Nu lăsați camera expusă la o sursă de căldură sau într-o locație cu temperatură ridicată, cum ar fi în soare sau într-un vehicul nesupravegheat. Pentru a preveni deteriorarea camerei nu lăsați camera în mașină sau depozitați-o într-un loc ferit de soare, cum ar fi în torpedou.
- Nu utilizați camera în afara următorului interval de temperatură:  
de la -20°C până la 45°C ( de la -4°F până la 113°F)
- Atunci când depozitați camera auto DVR o perioadă mai lungă de timp, stocarea se va face în următorul interval de temperatură: de la 0°C la 25°C (de la 32°F la 77°F)
- Nu utilizați un cablu de alimentare sau un cablu de date care nu este aprobat sau furnizat de către Nextbase™.
- Contactați compania locală care se ocupă de eliminarea deșeurilor pentru a elimina camera auto DVR și bateriile în conformitate cu legile și reglementările locale aplicabile

### Atenționări privind restricțiile legale pentru montarea în parbriz

Înainte de a utiliza camera video DVR montată în parbriz, verificați legislația locală în vigoare din zona în care va aflați.

RESPONSABILITATEA MONTARII CAMEREI AUTO DVR ÎN CONCORDANȚĂ CU LEGILE ȘI ORDONANȚELE ÎN VIGOARE REVINE EXCLUSIV UTILIZATORULUI.

De asemenea, montați camera auto DVR Nextbase™ Dash Cam astfel încât să nu obstrucționeze vederea șoferului asupra drumului. Nextbase™ nu își asumă responsabilitatea pentru niciun fel de amenzi, penalități sau daune care pot fi suportate ca urmare a nerespectării oricărei legi sau ordonanțe locale aflate în vigoare în timpul de utilizare a camerei.

### Atenționări privind cerințele legale pentru utilizarea camerei auto DVR

În anumite jurisdicții realizarea sau publicarea unor fotografii sau înregistrări video poate fi considerată ca fiind o încălcare a drepturilor la viață privată ale unei persoane. Este responsabilitatea fiecărui utilizator să cunoască și să respecte legislația în vigoare în orice localitate/ stat în care se află atunci când utilizează camera auto DVR. Înregistrările video realizate cu camera auto DVR ar trebui să fie doar pentru scop personal.

Publicarea înregistrărilor pe Youtube, internet sau prin orice altă metodă intră sub incidența legislației și a cerințelor privind datele cu caracter personal, legislație ce trebuie respectată. O astfel de legislație privind protecția datelor cu caracter personal poate interzice utilizarea și difuzarea de către dumneavoastră a filmărilor realizate cu camera auto DVR sau poate impune restricții în privința acestora. Noi, vă recomandăm să verificați cerințele legale cu consilierul dumneavoastră legal înainte de a difuza orice înregistrare realizată cu camera auto DVR.

În cazul în care camera auto DVR va fi utilizată în interiorul UK într-un mediu comercial, respectiv într-un camion, atunci regulile privind CCTV se aplică suplimentar celor privind protecția datelor cu caracter personal. Acest lucru înseamnă că trebuie să informați cu privire la activitatea de CCTV prin lipirea etichetei de atenționare, să nu realizați înregistrări cu sunet și să informați autoritățile cu privire la cei ce controlează datele colectate astfel. În cazul în care utilizați camera într-un mediu comercial în afara UK vă rugăm să verificați legislația care se aplică în locația unde vă aflați. Vă recomandăm să verificați legislația în vigoare înainte de a începe să utilizați o cameră auto DVR într-un mediu comercial.

## Notificări

### Notificări Senzor G

Senzorul G inclus în camera auto DVR măsoară forța exercitată asupra sa, cu referire la forța G care este exercitată asupra noastră atunci când suntem staționați pe suprafața pământului. Senzorul G se va declanșa pentru a proteja orice înregistrare în curs de desfășurare dacă pragul de forță stabilit în prealabil este depășit. Protecția oferită de senzorului G va fi afectată negativ dacă camera de bord NU este montată pe direcție verticală, respectiv cu obiectivul îndreptat către sau spre direcția de mers. Informațiile despre forța G sunt obținute de la un senzor G nu sunt întotdeauna precise, deoarece pentru a furniza aceste date se utilizează metoda de eșantionare în timp. Precizia valorilor înregistrate și furnizate de senzorul G depinde de accelerația de la momentul în care a fost prelevată proba. Pragurile de declanșare a protecției video se bazează pe depășirea unei anumite valori între două probe succesive, în oricare dintre cele trei axe ale senzorului G. Dacă senzorul G de protecție nu declanșează automat în timpul unui eveniment, atunci trebuie apăsat butonul de protecție pentru a proteja fișierul. Protecția fișierului poate fi făcută prin intermediul funcției de redare a camerei auto DVR sau prin aplicația MyNextbase Connect™ pentru modelele cu Wi-Fi.

### Notificare Privind Modul De Parcare

Vă recomandăm să activați modul de parcare numai atunci când camera de bord este instalată folosind o sursă de alimentare permanent live (live când contactul este oprit) furnizată de un kit Nextbase Hardwire, utilizarea acestei funcții fără alimentarea continuă a Camerei de bord nu va fi suficientă pentru o experiență consecventă și fiabilă a modului de parcare.

### Fișiere Protejate

Fișierele protejate pot fi suprascrise sau șterse; asigurați-vă că faceți backup pentru fișierele importante într-un loc separat și sigur cât mai curând posibil pentru a evita ștergerea accidentală de pe cardul SD al Camerei de bord.

Vă recomandăm să stocați fișiere importante pe un SD sau un hard disk separat.

Dacă un fișier video a fost protejat, acest lucru nu înseamnă că fișierul va rămâne protejat pentru totdeauna. Multe dintre cele mai recente modele Dash Cam vor suprascrie cele mai vechi fișiere protejate, dacă fișierele protejate de pe cardul SD încep să ocupe prea mult spațiu de stocare.

Tabelul de mai jos listează limita de fișier pentru fiecare model Dash Cam.

Dash Cam Model	Limita De Fișiere Protejate
122	N / A
122HD	40%
222	30%
222G	30%
222X	30%
322GW	33%
422GW	33%
522GW	33%
622GW	33%

În concluzie, dacă apare un incident și o fotografie sau un videoclip este important pentru dvs., faceți o copie de rezervă într-un loc de depozitare separat cât mai curând posibil. Formatați (ștergeți toate fișierele) SD-ul dvs. în mod regulat, după copierea de rezervă a fișierelor importante, pentru a-l menține în stare bună de funcționare.

## Caietul De Sarcini

Număr/denumire model	NBDVR422GW
Cerințe de alimentare	5 V / 1.5A
Alimentare electrică	Cablu auto 12-24Vdc (inclus) Tip siguranță: 32 mm / 2A leșire: 5Vcc Disponibil pentru achiziționare inclusiv un kit de montaj hardwire pentru alimentare electrică ascunsă, permanentă
Rezoluție senzor	Senzor Colour CMOS 4 Megapixel (2688 x 1520)
Tip /unghi / deschidere	5G/140 °/F1.3
Rezoluție înregistrare	2560×1440 @30fps zi și noapte 2,5"
Dimensiune ecran	732 (W) X 240 (H) pixeli x RGB(720)
Rezoluție ecran Formatul Imaginii	16:9
Cititor card memorie	MicroSD, Clasa 10, până la 128GB
Card microSD (tipul recomandat)	8-128GB SDHC / SDXC, U3, Clasa 10 (48mb/s) Pentru rezultate optime, recomandăm utilizarea camerei auto DVR cu card microSD Nextbase.
Capacitate fișier înregistrat (pe baza setărilor implicite)	8GB microSD = 30 minute de înregistrare
Timpii de înregistrare sunt mai mici dacă este conectată camera cu vedere în spate)	16GB microSD = 60 minute de înregistrare 32GB microSD = 120 minute de înregistrare 64GB microSD = 240 minute de înregistrare 128GB microSD = 480 minute de înregistrare
Format înregistrare	MP4
Baterie internă	Baterie litiu polimer de 3,7V / 280mAh (timp de înregistrare de aprox. 15 minute) Bateria este concepută să permită activarea funcției „Auto Power Off” în caz de întrerupere a alimentării în vehicul. Nu are rol de sursă de alimentare alternativă în locul adaptorului auto furnizat.
Înregistrator video GPS	Simplu / ST702G- 15C40
Dimensiuni (mm)	82 x 46 x 47
Greutate	105g
Numărul produsului	5060384255682

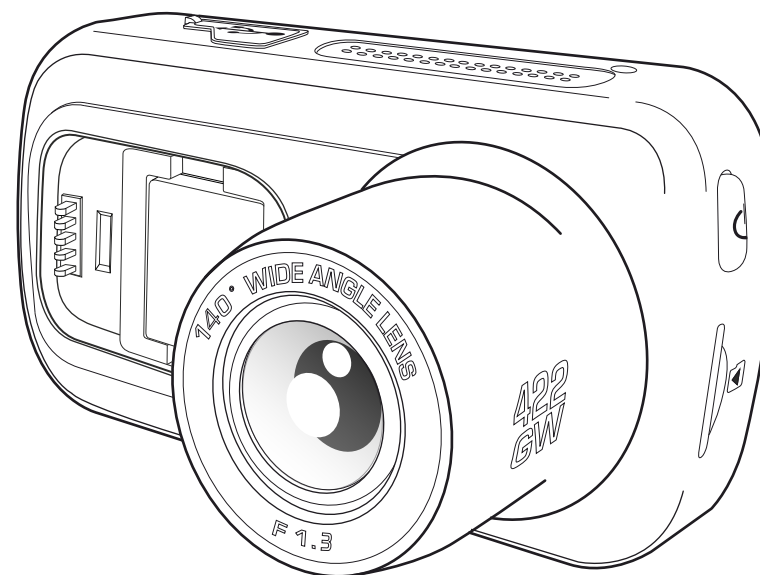

Amazon, Alexa și toate logourile aferente sunt mărci înregistrate ale Amazon.com Inc sau ale afilia țiilor acesteia  
Marca verbală și logourile Bluetooth™ sunt mărci înregistrate ale Bluetooth SIG.  
Windows este marcă înregistrată a Microsoft Corporation în SUA și alte țări.  
Android este marcă înregistrată a Google Inc. în SUA și alte țări.  
© 2015 Google Inc. Toate drepturile rezervate. Serviciul de cartografiere Google Maps™ este o marcă a Google Inc. Windows este o marcă înregistrată a Microsoft Corporation în SUA și alte țări.  
iOS este marcă înregistrată a Cisco în SUA și alte țări.  
microSD™ și microSD logo sunt mărci ale SD-3C, LLC.  
MyNextbase Player™, MyNextbase Cloud™ și Click&Go PRO™ sunt mărci înregistrate ale Portable Multimedia Ltd.

## Conținutul Pachetului

Vă rugăm să verificați conținutul pachetului camerei Nextbase™.

Camera auto DVR  
Nextbase 422GW



Camera auto DVR pentru filmarea drumului

Faceți clic și du-te  
alimentat Mount

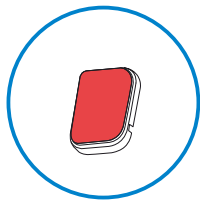
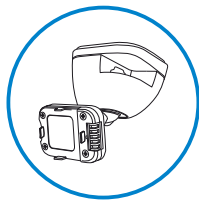

Adeziv 3M atașament

Cablul de alimentare (4 m)

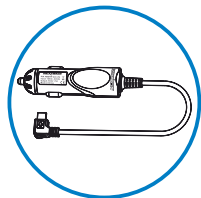

Încărcați camera auto DVR  
în mașină cu ajutorul  
adaptorului auto.

Cablu USB

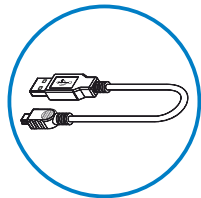

Conectați camera auto DVR  
la un calculator

Ghidul de utilizare rapidă 422GW



Montați și puneți repede camera  
auto DVR în funcțiune cu ajutorul  
Ghidului de utilizare rapidă.

Extractor pentru tapițerie

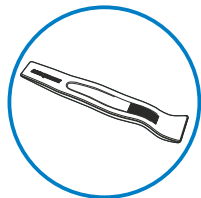

Utilizați extractorul pentru a  
ascunde cablurile sub tapițeria mașinii.

E posibil ca produsele să arate diferit față de cele ilustrate mai sus.

## Caracteristicile produsului

Felicitări pentru achiziționarea camerei auto DVR de la NEXTBASE. În acest capitol vom sublinia o serie de caracteristici disponibile cu acest produs.

### Capacitatea de înregistrare la calitate Quad HD

Camera realizează înregistrări clare la rezoluție 1440p Quad HD la 30 fps.

### Ecran tactil HD

Ecran de 3.5" luminos, clar, cu definiție înaltă, dotat cu tehnologie IPS pentru un unghi de vizualizare larg.

### Suportul magnetic alimentat Click & Go Pro

Suportul magnetic Click & Go Pro pentru fixarea și îndepărtarea rapidă a camerei auto DVR cu o singură mână.

### Senzorul G/Protecția fișierelor

În cazul unui accident, camera auto DVR va „proteja” automat înregistrarea, împiedicând suprascrierea fișierului. Această protecție poate fi activată și manual, prin apăsarea butonului Protecție (Protect). Fișierele individuale pot fi „protejate” inclusiv la vizionarea lor în modul playback.

### Modul GPS încorporat

Modulul GPS încorporat ține evidența traseelor dumneavoastră.

### Pornirea/oprirea automată.

Camera auto DVR va porni și începe să înregistreze imediat ce este alimentată cu curent electric în conectorul de brichetă, atunci când se pune contactul. Camera auto DVR se va închide automat în momentul în care se ia contactul.

### Modul Parcare inteligentă

Modul de parcare inteligent declanșează înregistrarea automată atunci când senzorul G este declanșat, păstrând mașina în siguranță atunci când este parcată.

### Microfon și difuzor încorporate

Înregistrează și audio odată cu video.

### Serviciul Nextbase Cloud™

Vizionați și distribuiți online clipurile video utilizând serviciul MyNextbase Cloud. Încărcați clipul video pe serverul Nextbase pentru a obține un link partajabil ce poate fi transmis către prieteni, asigurători sau pe rețele de socializare. Încărcați înregistrările video în secțiunea de încărcare fișiere de pe site-ul [Mynextbase.com](http://Mynextbase.com). Fișierul încărcat va fi șters după 30 de zile, moment în care va expira și linkul către acesta.

### MyNextbase Connect™

MyNextbase Connect este o nouă aplicație Nextbase care vă permite să vizualizați și să gestionați clipurile video pe care le-ați realizat, să încărcați fișiere pe rețelele sociale și să contactați serviciile de urgență în caz de accident.

### Comanda vocală Alexa

Puteți configura camera auto DVR să funcționeze cu comandă vocală Alexa.

### Accesoriile camerei auto DVR

Puteți folosi camera auto DVR împreună cu o serie de accesorii Nextbase pentru a îmbunătăți calitatea înregistrărilor, inclusiv cu camere cu vedere în spate care înregistrează drumul în urma vehiculului sau interiorul vehiculului. A se consulta oferta completă de accesorii în manualul Nextbase dedicat accesoriilor, accesând [nextbase.com](http://nextbase.com).



## Piese Și Comenzi Pentru Camera

Verificați dacă ați primit toate componentele camerei auto DVR.

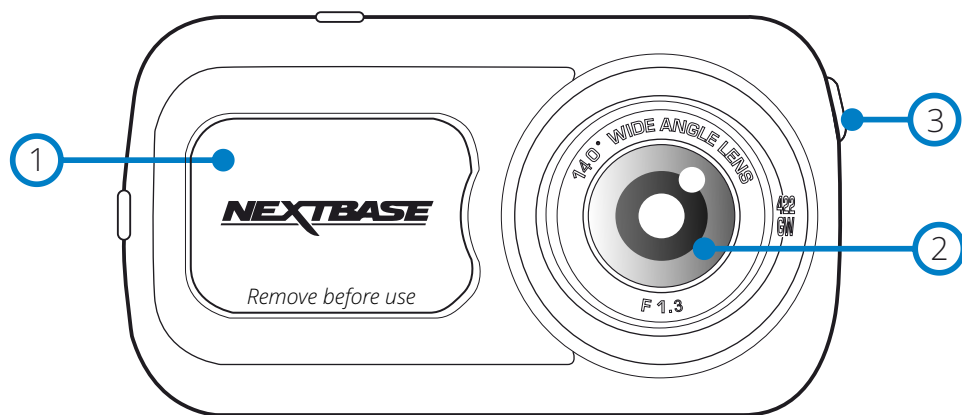

- ① **Capacul de protecție anti-praf**  
Punctul de montare (sub capacul de protecție anti-praf)
- ② **Lentile**  
Unghi larg de vizualizare 140°
- ③ **Difuzor**  
Difuzor pentru redarea audio a fișierelor

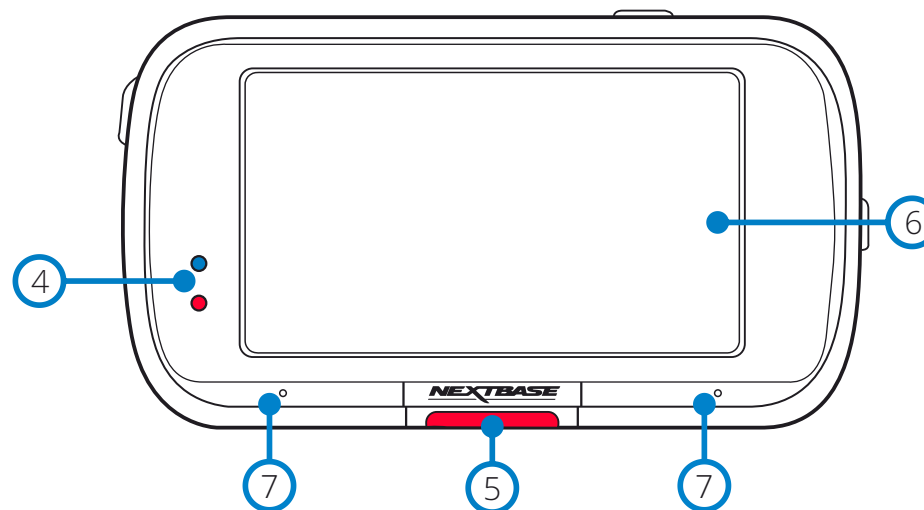

- ④ **LED-uri**  
Vedere din partea de sus: Albastru  
- Acest LED indicator albastru se aprinde când se încarcă camera auto DVR. Se stinge când bateria s-a încărcat complet, chiar dacă este încă conectată prin cablu.  
Vedere din partea de dedesubt a camerei: Roșu  
- Acest LED indicator roșu stă permanent aprins când este în funcțiune camera auto DVR.  
Clipsește intermitent în timpul înregistrării video.
- ⑤ **Butonul de protecție (Salvare)**  
Apăsați în timpul înregistrării pentru a proteja fișierul redat curent în caz de urgență. În meniul sau în Modul Redare, apăsarea acestui buton va avea aceeași funcție ca butonul Back (Înapoi).
- Notă:**  
- Dacă este activată funcția „Protecție” (Protect), în dosarul Protected (Fișiere protejate) se salvează automat înregistrarea ultimelor 10 secunde înainte de eveniment și a primelor 20 de secunde după acesta.
- ⑥ **Ecran**  
Ecran tactil de 2.5" cu rezoluție mare  
Pentru a face poze, atingeți centrul ecranului. Acest lucru este valabil atât în timpul înregistrării, cât și în modul Video. Dacă este conectată camera cu vedere în spate, atingeți centrul ecranului camerei auto DVR frontale pentru a face poze. În acest mod se pot realiza două fotografii: una cu camera frontală și cealaltă cu camera cu vedere în spate.
- ⑦ **Microfon**  
Microfon integrat pentru înregistrare audio.

## Piese Și Comenzi Pentru Cameră

Verificați dacă ați primit toate componentele camerei auto DVR.

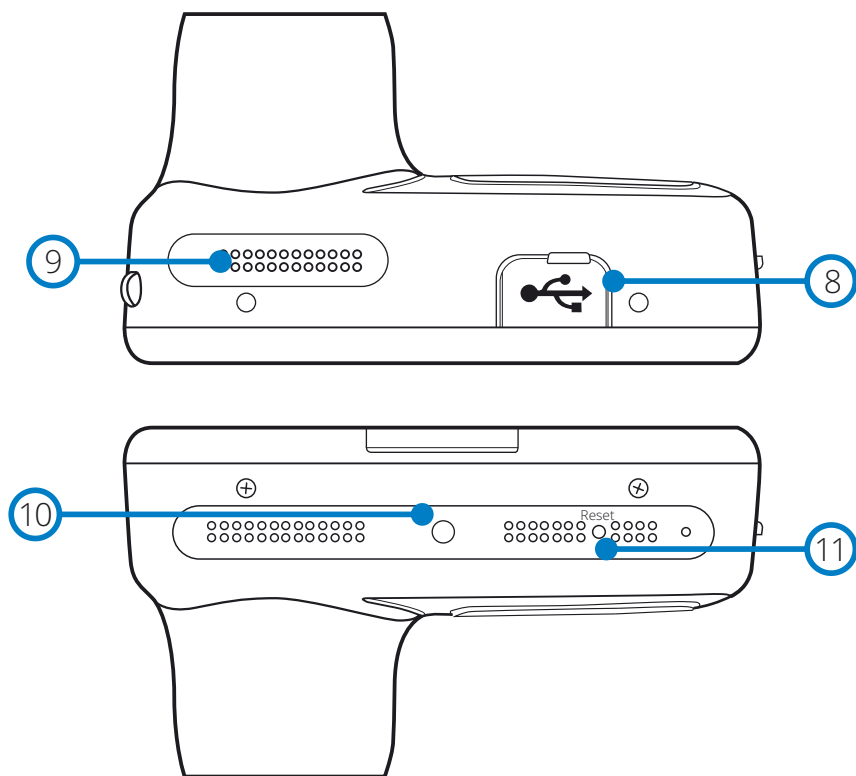

- 8** Capacul USB  
Mufă USB (sub capacul de protecție anti-praf)
- 9** Difuzoare  
Difuzoare integrate pentru redarea audio a fișierelor
- 10** Senzor de lumină  
Reglează automat luminozitatea ecranului în funcție de nivelurile de lumină ambientală.
- 11** Butonul Reset (Resetare)  
Apăsați acest buton pentru a forța o repornire imediată a camerei auto DVR.

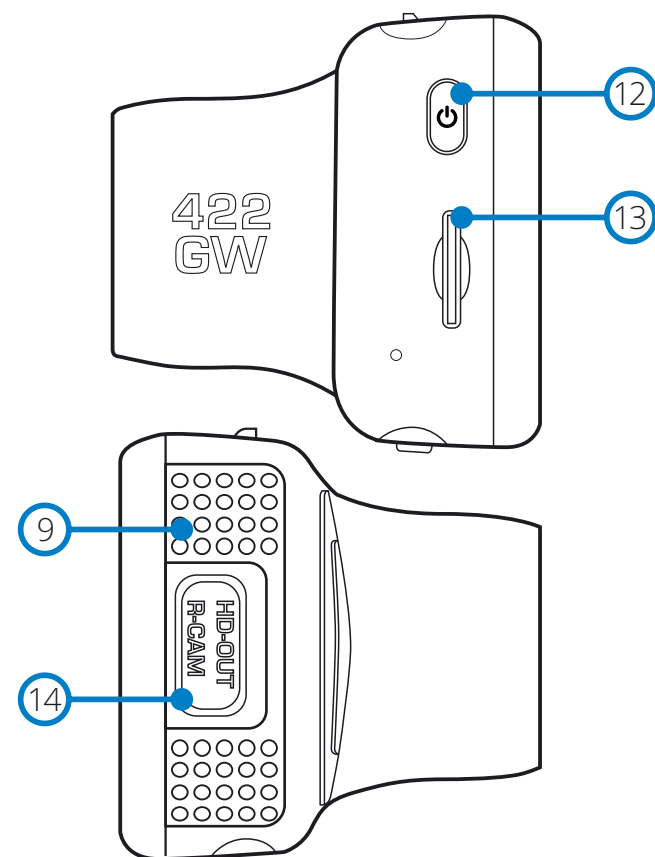

- 12** Butonul Poni/Oprit  
Apăsați și mențineți apăsat timp de 2 secunde pentru a porni/opri camera.
- 13** Slot card microSD  
Aici se inserează cardul de memorie microSD, cu contactele aurii orientate spre partea posterioară a aparatului.
- 14** ieșire HD/Intrare cameră cu vedere în spate  
Punct de conectare pentru camere cu vedere în spate.

## În Instalarea Vehiculului

Respectați instrucțiunile de mai jos înainte de instalarea camerei pentru prima dată. În caz de utilizare zilnică, scoateți camera din suport în funcție de nevoi.

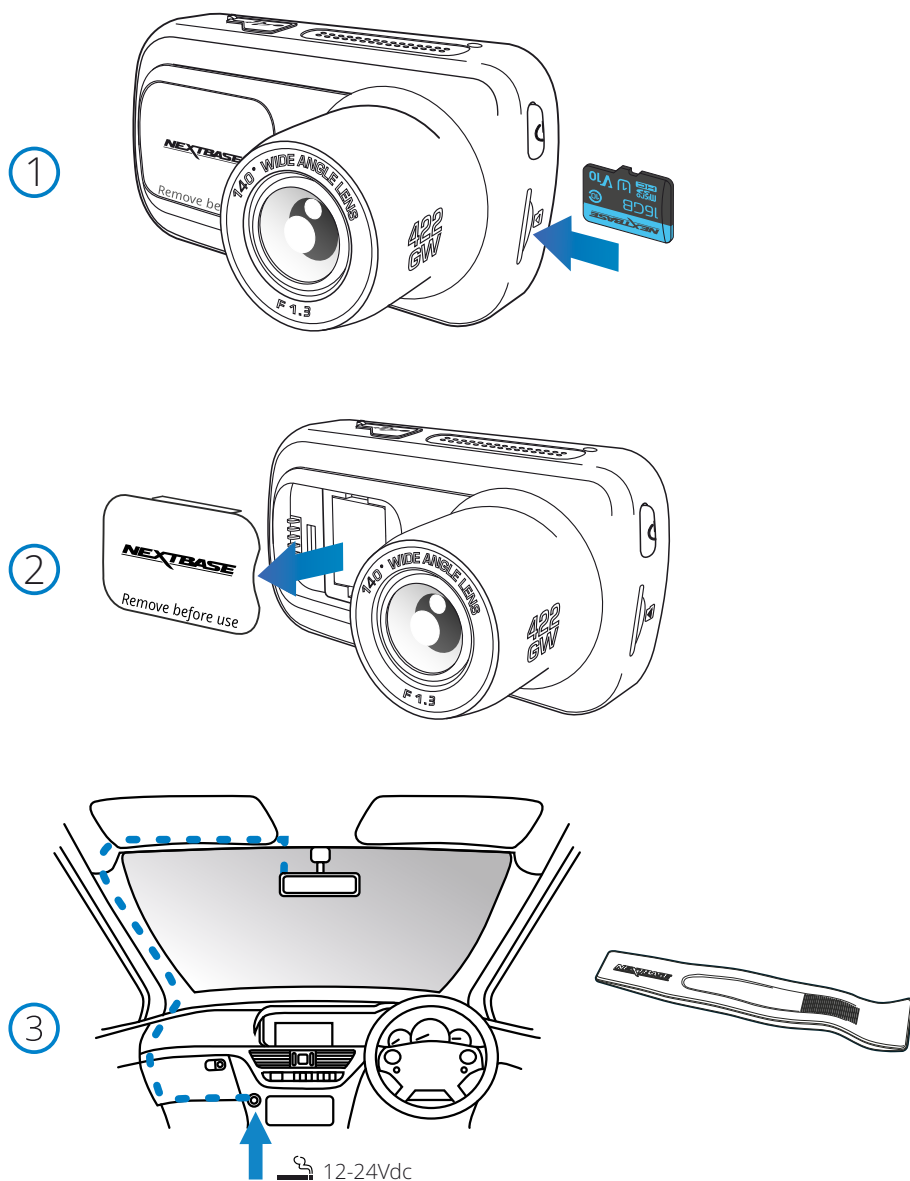

Schema de mai sus are doar rol ilustrativ.

Organizatorul de cablu (livrat împreună cu camera auto DVR)

### 1. Inserați cardul de memorie

Inserați un card de memorie MicroSD (Clasa 10 48/Mbps) în aparat, având grijă să respectați marcasele de sens (contactele aurii orientate spre ecranul LCD al aparatului). Împingeți cardul de memorie până când se fixează.

#### Notă:

- Folosiți marginea unei monede mici (sau un obiect similar) pentru a împinge cardul de memorie, dacă e cazul. După ce s-a fixat, împingerea cardului mai adânc spre interior va determina ieșirea acestuia din locaș.
- Pentru a obține cele mai bune rezultate, recomandăm utilizarea camerei auto DVR auto cu card microSD Nextbase.
- Cardul de memorie se poate defecta dacă -l scoateți sau îl inserați atunci când aparatul este în funcțiune.

### 2. Îndepărtați capacul de protecție anti-praf.

Scoateți capacul de protecție anti-praf aflat în partea de sus a aparatului pentru a ajunge la punctul de montare.

Pentru a-l scoate, împingeți capacul spre partea din față a camerei, opusă ecranului.

#### Notă:

- În cazul în care camera auto DVR nu este utilizată pentru o perioadă mai mare de timp, montați la loc capacul de praf pentru a proteja componentele de praf sau alți contaminanți.

### 5. Introduceți adaptorul auto în bricheta de 12-24Vcc a mașinii.

Camera auto DVR va porni automat și va începe înregistrarea odată ce energia va fi disponibilă, de regulă, odată ce contactul a fost pornit.

De asemenea, puteți achiziționa și monta un kit de alimentare permanentă. Aceasta conectează camera auto DVR direct la cutia de siguranțe a vehiculului pentru a o alimenta, lăsând priza de 12 Vdc disponibilă pentru încărcarea telefonului sau a altor dispozitive. Kit-ul de alimentare permanentă include convertorul de la 12 -24Vdc la 5Vdc și circuitul de protecție a bateriei. Pentru informații suplimentare consultați paginile 9 - 10 din Manualul pentru accesorii Nextbase™.

Poziționați cablul de alimentare în jurul parbrizului plecând de la camera către priza de 24 Vdc, asigurându-vă că vederea nu este obstrucționată, respectiv cablul nu este o distragere. Folosiți extractorul inclus (jos, stânga) pentru a desface mai ușor căptușeala vehiculului dumneavoastră pentru a stoca/ascunde cablul.

#### Notă:

NU încercați să îndepărtați capătul adaptorului de brichetă auto pentru a conecta camera direct la o sursă de alimentare de 12V. Camera- ar putea defecta.

4



4. Scațați codul QR pentru ghidul de instalare a suportului adeziv.

Urmăriți videoclipul pentru a vedea cum să instalați cel mai bine suportul adeziv. Aceasta acoperă pașii 5 - 10.

5

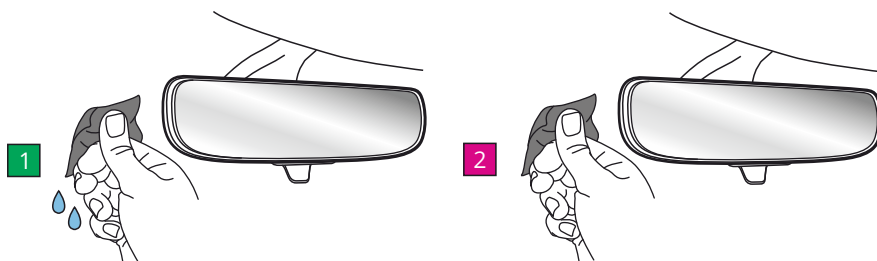

5. Curățați zona parbrizului veți monta camera de bord.

Asigurarea faptului că parbrizul este lipsit de grăsime și murdărie permite cea mai eficientă aderență, menținând camera de bord montată în siguranță. În mod ideal, alegeți o zonă din zona ștergătorului pentru a permite înregistrări clare în toate condițiile meteorologice.

- 1) utilizați ștergătorul umed (pachetul verde) pentru a curăța parbrizul în Zona țintă.
- 2) Utilizați ștergătorul uscat (pachetul roz) pentru a usca parbrizul în Zona țintă.

6

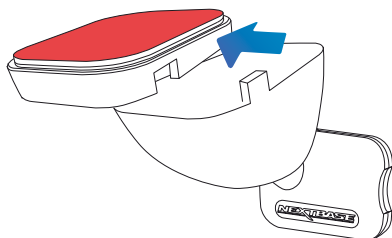

6. Scoateți suportul adeziv de pe suportul camei de bord.

Glisați ferm placa adezivă spre stânga pentru a o detașa de suport. Veți auzi un clic pe măsură ce tamponul se detașează.

7

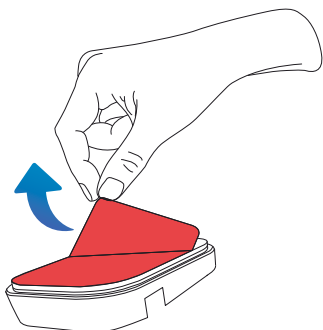

7. Scoateți capacul adeziv de pe tampon

Ridicați ușor stratul de acoperire pentru a expune placa adezivă de dedesubt.

## Instalarea camerei auto DVR (cont.)

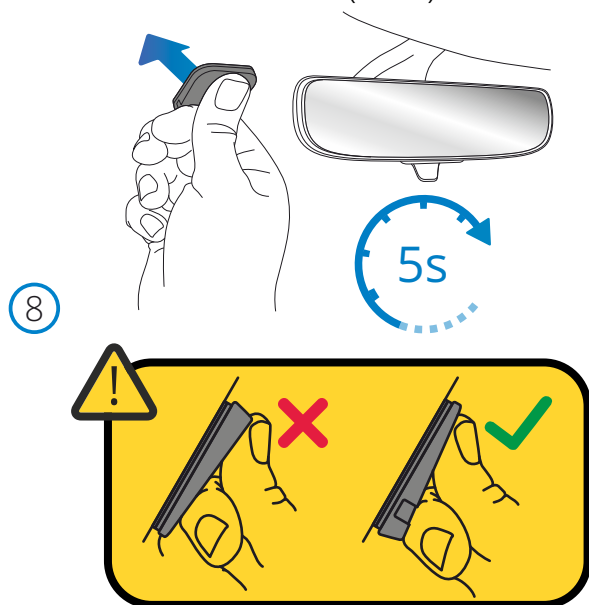

### 8. Atașați placa adezivă la parbriz

Apăsați ferm tamponul adeziv în zona curată a parbrizului.

Apăsați timp de 5 secunde pentru a asigura o legătură puternică între tampon și parbriz.

**Notă:** când poziționați tamponul pe parbriz, asigurați-vă că capătul gros este îndreptat în jos, cu creștătura în partea de jos. Acest lucru vă va permite să atașați suportul corect în sus.

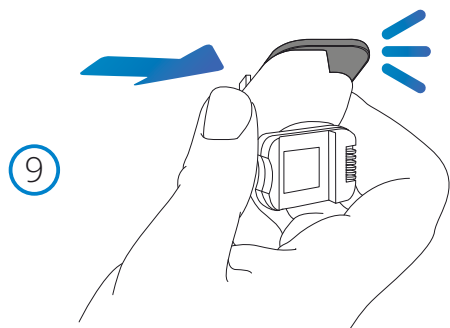

### 9. Reatașați suportul pe placa adezivă

Asigurați-vă că placa adezivă este bine fixată pe parbriz.

Glișați suportul înapoi pe tampon, deplasându-vă de la stânga la dreapta.

Se va auzi un clic atunci când suportul se conectează la tampon verificați dacă suportul este atașat în siguranță.

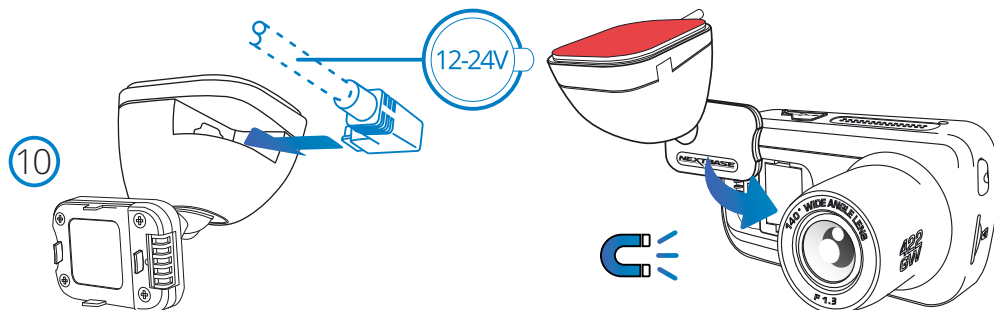

### 10. Conectați puterea și camera de bord

Conectați cablul de alimentare la suport (atașat la parbriz).

Conectați camera de bord la suport folosind tracțiunea magnetică pentru a ghida camera de bord. Odată ce camera de bord este conectată, verificați dacă camera de bord se simte în siguranță.

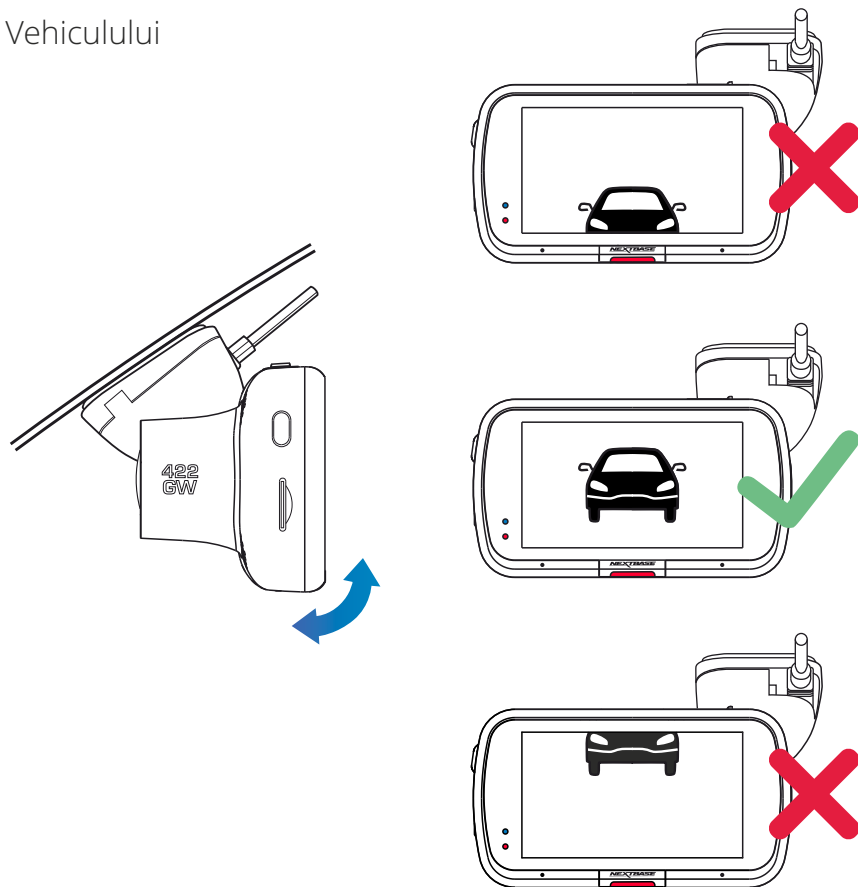

11

#### 11 Ajustarea camerei auto DVR

Cu suportul montat pe parbriz, verificați dacă obiectele apar pe ecranul camerei pe orizontală și faceți corecțiile necesare. Drumul înainte trebuie să apară în centrul imaginii, în treimea centrală a ecranului. Dacă îndreptați camera mai mult spre cer, e posibil ca drumul înainte să apară mai întunecat. Verificați dacă vederea înainte este clară pe ecranul camerei auto DVR. Nu încercați să reglați camera în timpul conducerii.

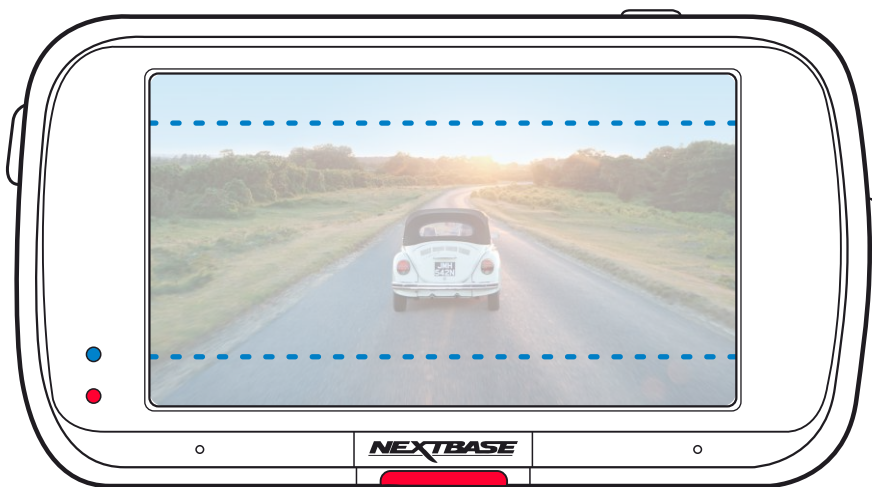

## Poziționarea Camerei De Bord

Vă rugăm să citiți și să urmați instrucțiunile de mai jos pentru funcționarea în siguranță a camerei auto DVR în vehicul.

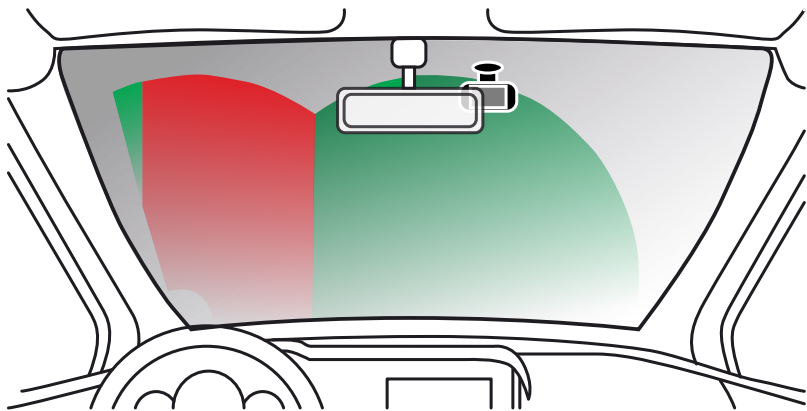

Înainte de utilizarea camerei auto DVR, consultați legislația națională din statul în care conduceți. În unele țări, legea interzice montarea de dispozitive pe parbrizul vehiculelor motorizate.

**ȚINE DE RESPONSABILITATEA UTILIZATORULUI SĂ SE ASIGURE CĂ FOLOSEȘTE CAMERA AUTO DVR CONFORM LEGILOR ȘI NORMELOR LOCALE APLICABILE.**

Montați camera auto DVR Nextbase™ astfel încât vederea șoferului să nu fie obstructată. Nextbase nu-și asumă nicio responsabilitate pentru amenzi, penalități sau daune care pot apărea ca urmare a nerespectării unei legi sau norme naționale sau regionale referitoare la utilizarea camerei auto DVR achiziționate.

În conformitate cu instrucțiunile de instalare, se recomandă poziționarea camerei auto DVR în așa fel încât să nu împiedice vederea șoferului, de preferință pe partea pasagerului și în spatele oglinzii retrovizoare. Cu toate acestea, camera auto DVR ar trebui instalată astfel încât să nu intre semnificativ în interiorul zonei permise. O intruziune de 40 mm în zona indicată cu verde este maximul permis de legislația britanică.

## Instalarea cablului auto.

Montați cablul astfel încât să nu obstrucționeze vederea în oglinda retrovizoare. Atunci când ascundeți cablul asigurați-vă că nu există niciun fel de blocaj. Dacă este necesar utilizați extractorul furnizat pentru a desprinde tapițeria (vezi foto).

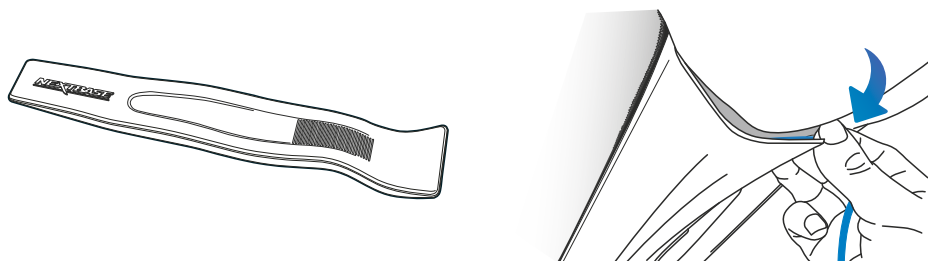

## Note privind poziționarea camerei auto DVR

- NU montați camera direct în fața conducătorului auto, așa cum s-a indicat mai sus.
- La instalare, camera trebuie să fie bine fixată de parbriz, iar cablul de alimentare să fie ascuns, pe cât posibil,
- pentru a nu deranja șoferul în timpul conducerii și a nu se încurca în volan, pedale sau schimbătorul de viteze.
- Poziționarea camerei auto DVR nu trebuie să încurce în nici un fel declanșarea airbag-urilor sau să obstrucționeze folosirea vreunei oglinzi.
- NU operați camera auto DVR în timp ce conduceți. Tehnologia de pornire/oprire automată încorporată elimină nevoia acționării comenzilor aparatului în timpul conducerii.
- Reglați camera auto DVR sau vizionați filmări/fotografiile doar după ce ați oprit vehiculul.
- După încheierea CONFIGURĂRII inițiale a camerei, setați modul de economisire a ecranului pe ON sau pe SPEED DISPLAY (pentru a indica doar viteza de deplasare). Setarea pe ON permite ecranului să se închidă la 30 de secunde de la pornirea vehiculului și să se mențină închis pe perioada conducerii pentru a evita astfel orice distragere a atenției.

## Accesorii

Pentru camera auto DVR Nextbase se pot achiziționa numeroase accesorii precum camera cu fixare pe lunetă, încărcătorul dublu USB și camera cu vedere în spate. Utilizarea acestor accesorii poate influența poziționarea camerei de bord. Pentru a afla mai multe despre poziționarea și utilizarea acestor produse, descărcați Manualul accesoriilor Nextbase în format PDF de pe [www.nextbase.com](http://www.nextbase.com).

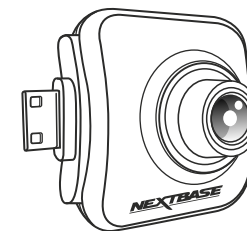

## Prima Utilizare



Înainte de a utiliza camera, trebuie să o încărcați complet. Conectați camera prin portul USB la o sursă de alimentare de acasă, de exemplu un calculator sau acasă conector USB, aproximativ 2 ore.

Meniul First Time Use („Punere în funcțiune pentru prima dată”) permite configurarea camerei auto DVR cât mai rapid și simplu cu puțință.

Din acest meniu se pot seta limba, țara (implicit și fusul orar) și unitățile de măsură pentru viteză.



meniu se afișează atunci când:

1. Puneți camera auto DVR în funcțiune pentru prima dată.
2. Firmware-ul camerei auto DVR a fost actualizat, iar opțiunea 'Keep User Settings („Păstrare setări utilizator”) a fost setată pe OFF. Dacă este setată pe ON, camera auto DVR va porni în mod normal, cu setările păstrate intacte.
3. După reconfigurarea setărilor camerei, din opțiunea Defaults Settings („Setări implicite”) în meniul Setup.

Urmăriți instrucțiunile afișate pe ecran pentru a seta limba, țara și unitățile de măsură pentru viteză. Setările ce pot influența ora și data afișate vor fi realizate după ce se stabilește o conexiune GPS.

**Notă:** Meniul First Time Use vă permite să puneți camera auto DVR rapid în funcțiune. Setările pe care le faceți în meniul First Time Use pot fi oricând modificate din meniurile de configurare.

A se vedea pagina următoare pentru 'prima utilizare' ecrane.



# Punerea în funcțiune pentru prima dată

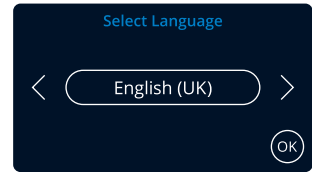

Opțiuni:  
Engleză (UK), engleză (US), daneză, germană, spaniolă, franceză, italiană, olandeză, norvegiană, finlandeză, slovacă, română, cehă, poloneză

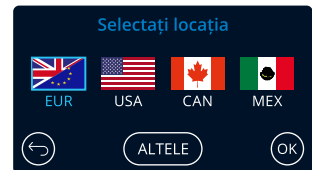
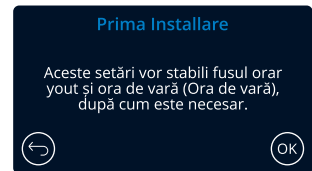
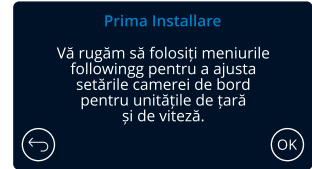

Alegeți o locație pentru configurarea fusului orar. Puteți configura fusul orar manual selectând „Other”.

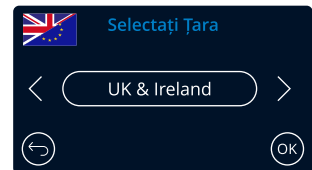

EUR: Regatul Unit și Irlanda, Belgia, Danemarca, Finlanda, Franța, Germania, Italia, Țările de Jos, Norvegia, Polonia, Spania, Suedia, Ungaria, Polonia, România, Cehia, Slovacia  
SUA: Est, Centru, Munți, Pacific, Alaska, Hawaii  
CAN: Newfoundland, Atlantic, Est, Centru, Munți, Pacific  
MEX: Est, Centru, Munți, Pacific

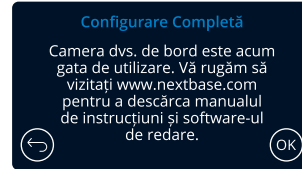
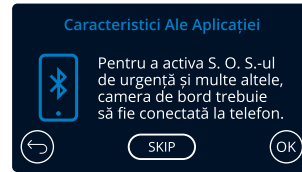
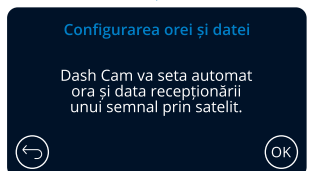

Scanați codul QR (pentru iOS folosiți camera; pentru Android, descărcați un cititor de coduri QR din Play Store) sau căutați: 'MyNextbase Connect' în magazinul de aplicații corespunzător. După instalarea aplicației, atingeți 'OK' pentru a putea identifica camera auto DVR pe telefonul inteligent. Folosiți funcția 'Connect Dash Cam' a aplicației pentru a stabili conexiunea cu camera auto DVR.

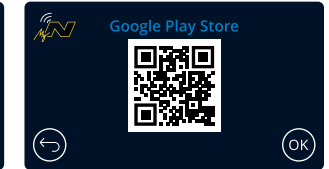
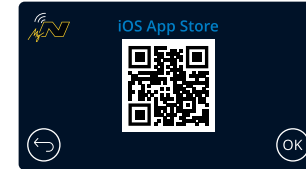

Camera auto DVR se conectează

Camera auto DVR va transmite live (Live View) după conectarea la aplicație.

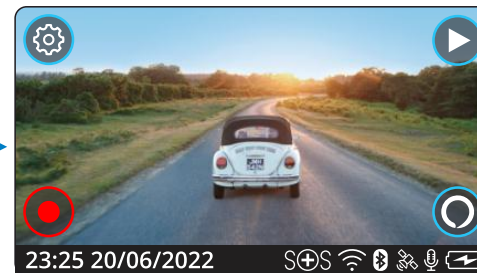

## Meniuri

Atingeți butonul 'Menu' (în colțul din stânga sus a ecranului) pentru a accesa sistemul de meniuri al camerei auto DVR.



Setările implicite au fost selectate cu atenție pentru a permite utilizatorului să folosească camera auto fără a fi necesară schimbarea vreunei setări. Cu toate acestea, în cazul în care doriți să faceți vreo ajustare, consultați instrucțiunile de mai jos.

-Folosiți ecranul tactil pentru a alege un submeniu pentru setări (Video Settings, Setup, Driver Assistance, Communications)

-Din submeniu, atingeți ecranul pentru a selecta funcția pe care vreți să o schimbați.

-Pentru navigare prin paginile meniului atingeți centrul ecranului pentru a evita selectarea accidentală a unui submeniu/a unei funcții.

### Nota:

-Meniurile nu pot fi accesate cât timp camera înregistrează.

-În meniul Setup există opțiunea Default Settings care permite revenirea la setările din fabrică ale camerei de bord, dacă e nevoie.

## Directorul de meniuri:

Mai jos sunt date setările pentru fiecare submeniu în

### Video Settings:

- Resolution
- Exposure
- Video Length
- Audio

- Time Stamp
- Speed Stamp
- GPS Stamp
- Model Stamp

- Dual Files
- Time lapse
- Number Plate
- G Sensor

### Configurare:

- Screen Saver
- Alerts
- Recording History
- Parking Mode

- Language
- Country
- Time Zone / DST
- Time & Date

- Speed Units
- Device Sounds
- Screen Dimming
- Auto Power Off
  
- Keep User Settings
- System Info
- Format SD Card
- Default Settings

### Driver Assistance:

- Emergency SOS
- Reversing Camera

### Connected Apps:

- MyNextbase
- Alexa

## Setări video

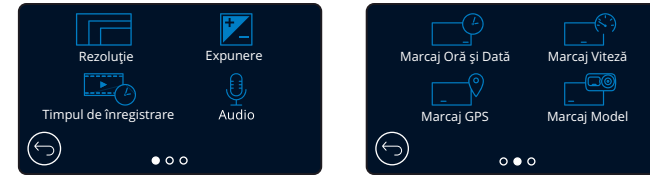

### 1 Rezoluție

Modificați rezoluția video a camerei.

**Opțiuni:** 1440P la 30FPS (cadre pe secundă), 1080P la 60FPS, 1080P la 30FPS

**Setare implicită:** 1440P la 30FPS

Rezoluția camerei cu vedere în spate depinde de cea aleasă pentru camera frontală. Rezoluția camerei cu vedere în spate nu poate fi modificată separat de cea a camerei frontale. Cele două rezoluții sunt interconectate pentru a garanta cea mai bună performanță. Consultați tabelul de mai jos pentru a vedea rezoluțiile pentru camera cu vedere în spate.

	Cameră frontală	Cameră spate (dacă este conectată)
Rezoluția	1440P la 30FPS	720P la 30FPS
	1080P la 60FPS	720P la 30FPS
	1080P la 30FPS	1080P la 30FPS

### 2 Expunere

Reglați gradul de expunere în funcție de nivelul de luminozitate.

**Opțiuni:** Opțiuni: de la -6 până la +6

**Setare implicită:** 0

### 3 Timpul de înregistrare

Selectați durata fișierelor video înregistrate. Camera va continua să înregistreze și să umple cardul de memorie. Dacă se umple, cel mai vechi fișier va fi șters automat pentru a face loc unei noi înregistrări.

Notă: fișierele vechi protejate pot fi suprascrise; faceți o copie de rezervă a fișierelor importante cât mai curând posibil pentru a evita pierderea filmărilor. *Vezi Pagina 6 pentru mai multe detalii.*

**Opțiuni:** 1 minute, 2 minute și 3 minute

**Setare implicită:** 1 minut

### 4 Audio

Porniți/opriți microfonul în timpul înregistrării video.

**Opțiuni:** ON și OFF

**Setare implicită:** ON

### 5 Marcaj Oră și Dată

Activează/dezactivează afișarea orei și a datei pe clipul video înregistrat.

**Opțiuni:** ON și OFF

**Setare implicită:** ON

### 6 Marcaj Viteză

Activează/dezactivează afișarea vitezei pe clipul video înregistrat.

**Opțiuni:** ON și OFF

**Setare implicită:** ON

## Setări video (cont.)



- 7 **Marcaj GPS**  
Activează/dezactivează afișarea datelor de localizare pe clipul video înregistrat.  
**Opțiuni:** ON și OFF  
**Setare implicită:** ON
- 8 **Marcaj Model**  
Activează/dezactivează afișarea modelului de cameră video pe clipul video înregistrat.  
**Opțiuni:** ON și OFF  
**Setare implicită:** ON
- 9 **Fișiere duble**  
În condiții de înregistrare normale, pe cardul de memorie vor fi salvate două fișiere: o filmare la rezoluție mare și una la rezoluție mai mică. Dacă este instalată o cameră cu vedere în spate și este activată opțiunea Dual Files, se vor salva câte două astfel de înregistrări și pentru camera spate, adică 4 fișiere în total: filmare HD față, filmare LD față, filmare HD spate, filmare LD spate (Front High, Front Low, Rear High, Rear Low).  
Notă: Salvarea în paralel a fișierelor HD și LD ocupă mai mult spațiu de memorie.  
**Opțiuni:** ON și OFF  
**Setare implicită:** ON
- 10 **Filmare de tip „time lapse”**  
Înregistrarea secvențială se bazează pe o tehnică prin care frecvența de capturare a cadrelor este mai mică decât frecvența de redare a înregistrării. Înregistrarea secvențială este considerată a fi opusă înregistrării cu încetinitorul deoarece, la redarea înregistrării, timpul pare să treacă mai repede. De exemplu, o înregistrare cu durata a trei minute ar fi redată sub forma unei filmări de 30 de secunde.  
**Notă:** - La activarea opțiunii Time Lapse se dezactivează Istoricul Înregistrărilor.  
Time lapse este o setare potrivită pentru filmări personale, nu pentru înregistrări menite să fie folosite ca probe în caz de incident/accident. Setarea Time Lapse ar trebui să fie dezactivată pentru filmările realizate în mod normal în timpul conducerii.  
**Opțiuni:** 3 minute, 30 minute și OFF  
**Setare implicită:** OFF
- 11 **Număr de înmatriculare vehicul**  
Introduceți numărul de înmatriculare al vehiculului pentru a fi afișat în înregistrarea video.  
**Setare implicită:** OFF
- 12 **Senzorul G**  
Oprește sau reglează sensibilitatea senzorului G încorporat. Senzorul G detectează forțele care vor proteja automat filmarea curentă în cazul unei tamponări. Cu cât este mai mare sensibilitatea senzorului G, cu atât mai puțină forță este necesară pentru declanșarea protecției automate a fișierelor.  
**Opțiuni:** OFF, Mică, Medie, Mare  
**Setare implicită:** Medie

## Setări de configurare

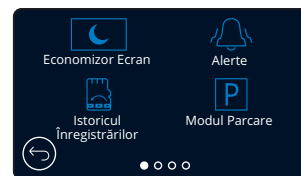

- 13 **Economizor ecran**  
Dacă activați această funcție, ecranul devine inactiv (nu redă conținut video) după o perioadă de inactivitate dată. Puteți seta economizorul de ecran să afișeze viteza curentă de deplasare.  
**Opțiuni:** ON și OFF și Speed Display („Afișare viteză”)  
**Setare implicită:** OFF
- 14 **Alerte**  
Activați/dezactivați sunetele care urcă/scad în intensitate, emise la pornirea/oprirea înregistrării, precum și sunetul emis la protejarea unui fișier.  
**Opțiuni:** ON și OFF  
**Setare implicită:** OFF
- 15 **Istoricul Înregistrărilor**  
La activarea opțiunii Recording History (Istoricul Înregistrărilor) se dezactivează Time Lapse în unele teritorii, există legi care interzic cantitatea de imagini pe care Dash Cam o poate stoca. Valoarea implicită este „Maximum”, unde Dash Cam înregistrează și stochează videoclipuri fără restricții. Cu toate acestea, dacă este selectat „Minimum”, Dash Cam va fi limitat la stocarea a doar 4 fișiere la un moment dat. Când este înregistrat un fișier nou, acesta va suprascrie cel mai vechi fișier, păstrând numărul de fișiere stocate la maximum 4.  
  
Notă: Când selectați „Minimum”, veți fi cerut să confirmați că toate fișierele vor fi șterse. Faceți backup tuturor fișierelor pe care doriți să le păstrați (inclusiv protejate fișiere) înainte de a trece la modul de stocare „Minimum”.  
  
În timpul înregistrării, fișierele protejate nu contribuie spre limita de 4 videoclipuri. Aceste videoclipuri sunt presupuse să fie de interes deoarece sunt protejate fie de activitate anormală a senzorului G sau printr-o activare manuală a funcției de protecție.  
**Opțiuni:** Maximum și Minimum  
**Setare implicită:** Maximum
- 16 **Modul Parcare**  
La activarea modului Parking, camera auto intră în standby dacă este oprită alimentarea la 12Vcc (de obicei atunci când se ia cheia). Camera va intra în standby și atunci când nu detectează nicio mișcare timp de 5 minute. Este concepută să permită utilizarea unei surse permanente de 12Vcc, adică a unui kit de alimentare permanentă. *Vezi Pagina 6 pentru mai multe detalii.* Dacă detectează vreo mișcare a vehiculului, camera se activează și filmează timp de 30 de secunde, într-un fișier protejat. Când nu mai simte mișcare, reintră în modul standby. Dacă ulterior detectează din nou mișcare, camera va continua să filmeze așa cum face în condiții normale în timpul conducerii.  
**Opțiuni:** ON și OFF  
**Setare implicită:** OFF

Vă rugăm să rețineți că va exista o întârziere între evenimentul declanșator și începutul înregistrării în timp ce camera de bord se aprinde. ⚠

## Setări de configurare (cont.)



- 17 **Limba**  
Selectați limba dorită  
**Opțiuni:** Engleză britanică, engleză americană, daneză, germană, spaniolă, franceză, italiană, neerlandeză, norvegiană, finlandeză și suedeză, Poloneză, Română, Cehă, Slovacă, Maghiară  
**Setare implicită:** Limba selectată în meniul First Time Use.
- 18 **Țara**  
Selectați țara dorită pentru a regla modul de afișare a timpului pe ecranul camerei auto DVR.  
**Opțiuni:** EUR, USA, CAN, MEX, Altele  
**Setare implicită:** Limba selectată în meniul First Time Use.
- 19 **Fusul orar/DST**  
Configurați manual fusul orar pentru a regla modul de afișare a timpului pe ecranul camerei auto DVR. Dacă modificați manual fusul orar, opțiunea Country va fi setată pe Other.  
**Opțiuni:** de la -12 până la +12  
**Setare implicită:** GMT / UTC
- 20 **Oră și Dată**  
Selectați ora și data dorite. Apăsăți butonul MENU pentru a reveni la meniul Setup.  
**Notă:** Setările datei și orei vor fi suprascrise după stabilirea conexiunii prin satelit.
- 21 **Unități de măsură pentru viteză**  
Alegeți între afișarea în mile/h (MPH) și km/h (KMH):  
**Opțiuni:** MPH și KMH  
**Setare implicită:** MPH
- 22 **Semnale sonore emise de dispozitiv**  
Activați/dezactivați sunetul scurt emis la atingerea ecranului tactil. Sunetul emis de cameră la pornire NU este dat pe silențios.  
**Opțiuni:** ON și OFF  
**Setare implicită:** ON
- 23 **Întunecare ecran**  
Camera auto ajustează automat luminozitatea ecranului în raport cu lumina ambientală. Acest fapt permite ca luminozitatea ecranului să nu distragă atenția șoferului la conducerea pe timp de noapte.  
**Opțiuni:** ON și OFF  
**Setare implicită:** OFF
- 24 **Auto Power Off**  
Dacă funcția Auto Power Off este dezactivată și se întrerupe alimentarea în vehicul în timp ce camera înregistrează, aceasta se va opri automat după 10 secunde. Dacă funcția Auto Power ON este activată și se întrerupe alimentarea în vehicul în timp ce camera înregistrează, aceasta se va opri automat după 45 de secunde.  
**Opțiuni:** ON și OFF  
**Setare implicită:** OFF

## Setări de configurare (cont.)



- 25 **Păstrare setări utilizator**  
Dacă activați această funcție, vă puteți păstra setările personale în cazul în care faceți un update al camerei auto.  
Selectați OFF pentru a reveni la setările implicite în timpul procesului de actualizare.  
**Opțiuni:** ON și OFF  
**Setare implicită:** ON
- 26 **Informații despre sistem**  
Sunt prezentate informații precum modelul camerei auto, starea bateriei, versiunea firmware instalată în cameră, date privind cardul de memorie instalat în cameră. Informațiile care acoperă mai multe ecrane (pagini). Glisați degetul spre stânga sau spre dreapta ecranului pentru a naviga printre ele.
- 27 **Formatare card**  
Se folosește pentru formatarea cardului de memorie inserat. În urma formatarei se șterge întreg conținutul acestuia. Dacă formatarea nu se realizează, pe ecran se va afișa mesajul "Format failed, please try another SD Card (Class 10 128GB Max)."  
**Notă:** Pentru a menține performanța cardului, se recomandă formatarea acestuia la fiecare 2-3 săptămâni. Evident, prin formatare se pierde orice conținut, așadar formatați cardul DUPĂ ce descărcați fișierele pe care doriți să le păstrați!
- 28 **Setări implicite**  
Se folosește pentru revenirea la setările din fabrică. Înregistrările nu vor fi afectate.

## Asistență pentru șofer

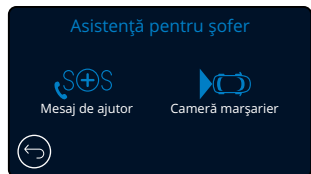

29 **Mesaj de ajutor**  
Vezi pagina următoare (pagina 22).

30 **Cameră marșarier**  
Dacă este conectată o cameră cu vedere spre spate (cameră cu vedere în spate, cameră pentru interiorul vehiculului, cameră cu fixare pe lunetă), atingeți Rear View Display pentru a trece la redarea pe tot ecranul (atingeți din nou pentru a ieși din modul full screen). Dacă este activată funcția Reversing Camera, iar modul de vizualizare este setat pe full screen, imaginea va fi rotită pe orizontală pentru a simula vederea în oglindă, ceea ce face ca inversarea să fie mai ușor de realizat. Nu sunt afectate înregistrările efectuate cu funcția Reversing Camera activată.

**Notă:** Obiectele pot părea a fi mai departe decât sunt în realitate. Nu vă lăsați distrași de peisaj și nu vă bazați exclusiv pe ce redă camera auto atunci când mergeți în marșarier.

**Opțiuni:** ON și OFF

**Setare implicită:** OFF

## Asistență pentru șofer - SOS de Urgență



Pentru folosirea acestei funcții aveți nevoie de aplicația 'MyNextbase Connect™ instalată pe smartphone (sau pe un dispozitiv similar), conexiune Internet și funcția Bluetooth activată. Aplicația 'MyNextbase Connect™ poate fi descărcată din Apple App Store® sau Google Play®. Folosiți codurile QR de mai jos sau căutați aplicația MyNextbase Connect™ în magazinul corespunzător.

### 29 Trimitere mesaj de ajutor (Emergency SOS)

Camera auto Nextbase™ și aplicația MyNextbase Connect încorporează tehnologie vitală pentru identificarea accidentelor și transmiterea de mesaje de urgență. Are rolul de a alerta direct și automat cel mai apropiat serviciu de ambulanță în cazul în care ați fost implicat într-un accident și nu puteți chema ajutor.

La detectarea unei coliziuni de către cameră, aplicația MyNextbase Connect monitorizează senzorii importanți în telefonul dumneavoastră. Dacă sunteți în imposibilitatea de a chema ajutor, aplicația va transmite automat ultima locație GPS cunoscută, informații despre starea dumneavoastră și date despre vehicul către cel mai apropiat serviciu de urgență, în câteva minute de la accident. Dacă aveți un abonament valid, puteți conduce liniștit știind că telefonul dumneavoastră este monitorizat prin această tehnologie premiată.

#### Aplicația

După instalarea aplicației MyNextbase Connect, configurați funcția Emergency SOS cu datele dumneavoastră personale și medicale.

Completați câmpurile de date din meniul de configurare al aplicației Emergency SOS. Introduceți următoarele informații: numele, istoricul medical, afecțiuni preexistente. Furnizarea unor date medicale și informații despre vehicul corecte ajută echipa de intervenție să vă localizeze și să vă trateze cât mai repede și bine posibil.

Google Play Store



Apple App Store



Vi se va cere să introduceți numărul de telefon mobil pe care va suna serviciul de urgență în caz de accident. Introduceți numărul de telefon cu prefixul de țară (vezi exemplele de mai jos):

GB	FR	ES	NL	NO	FI	SE	DK	DE	IT	US
+44	+33	+34	+31	+47	+358	+46	+45	+49	+39	+1

După introducerea numărului de telefon veți primi un cod de verificare. Tastați codul de verificare pentru a confirma că serviciul de urgență vă poate contacta pe respectivul număr. Dacă nu primiți cererea de verificare, introduceți din nou numărul de telefon. După ce ați completat toate informațiile cerute pentru transmiterea mesajelor SOS și ați făcut împerecherea cu camera auto, aceasta va activa automat funcția Emergency SOS.

Pictograma pentru ecranul camerei auto

Dacă nu este activată funcția Emergency SOS și nu ați configurat în aplicație informațiile pentru transmiterea mesajelor SOS sau aplicația s-a deconectat, pe ecranul camerei auto se va afișa următorul mesaj: "Eroare mesaj de ajutor (Emergency SOS Error) Deschideți aplicația MyNextbase Connect de pe telefon pentru a vă reconecta. După activarea funcției SOS va apărea pictograma Emergency SOS

Nu apare pictograma = Funcția este pe OFF

SOS = Pictograma clipește intermitent: se conectează

SOS = Pictograma fixă; conexiune stabilită

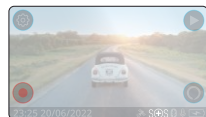

Puteți activa/dezactiva funcția Emergency SOS din meniul Emergency SOS al camerei auto. Puteți edita sau șterge oricând datele furnizate de dumneavoastră și salvate în aplicație.

### În eventualitatea producerii unui accident

Camera auto comandă imediat aplicației MyNextbase Connect să înceapă monitorizarea senzorilor-cheie din smartphone-ul dumneavoastră, cum ar fi înregistratorul GPS, accelerometrele și pedometrul. Camera și aplicația vă vor anunța prin mesaje afișate pe ecran și un sunet de alarmă că au început să monitorizeze senzorii din telefonul dumneavoastră.

Dacă sunteți inconștient și/sau nu puteți anula numărătoarea inversă de pe ecran până la transmiterea mesajului de ajutor, aplicația MyNextbase Connect va trimite automat o alertă de coliziune care conține poziția GPS a vehiculului, locul în care vă aflați, numărul de telefon, informații medicale și date despre vehicul către serviciile de urgență. Dacă sunteți bine, puteți dezactiva alerta sau răspunde la apelul de verificare primit la un serviciu de urgență.

În cazul în care alerta nu este anulată, serviciul de urgență va proceda automat la trimiterea unei echipe de intervenție la ultima locație cunoscută.

Dacă este declanșată o alertă falsă de coliziune, aplicația MyNextbase Connect este proiectată să detecteze mișcări ale vehiculului și ale șoferului precum conducerea fără întrerupere, deplasarea în jurul vehiculului sau utilizarea telefonului. Aceasta va anula automat transmiterea mesajului de ajutor dacă detectează mișcare deoarece consideră că puteți apela singur serviciile de urgență dacă aveți nevoie de asistență medicală.

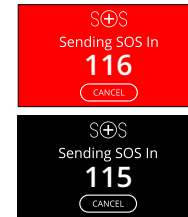

În timpul numărătorii inverse, culoarea de fundal a ecranului camerei auto DVR va alterna între roșu și negru pentru o vizibilitate cât mai bună.

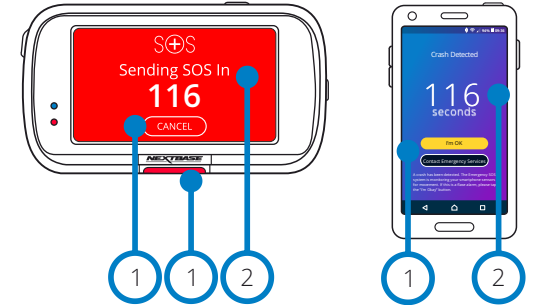

- 1 Atingeți pictograma pentru a anula numărătoarea inversă. Pe telefon; "I'm Okay", "I'm not Okay", "
- 2 Numărătoarea inversă; timpul rămas până la contactarea serviciului de urgență.

Dacă anulați numărătoarea inversă, camera auto și aplicația vor reveni la funcționarea normală. Vezi pagina 23 pentru alte informații despre funcția Emergency SOS.

**Opțiuni:** ON și OFF  
**Setare implicită:** OFF

Este posibil ca intervenția serviciului de urgență să difere de la țară la țară. Această funcție nu poate fi activată în toate țările. Dacă nu știți sigur și vreți alte informații, consultați întrebările și răspunsurile privind funcția Emergency SOS de la pagina 24 sau contactați echipa noastră de suport la [support@nextbase.com](mailto:support@nextbase.com)

# Asistență pentru șofer - SOS de Urgenta

Schema de mai jos explică modul în care funcționează telefonul și camera auto în caz de incident.

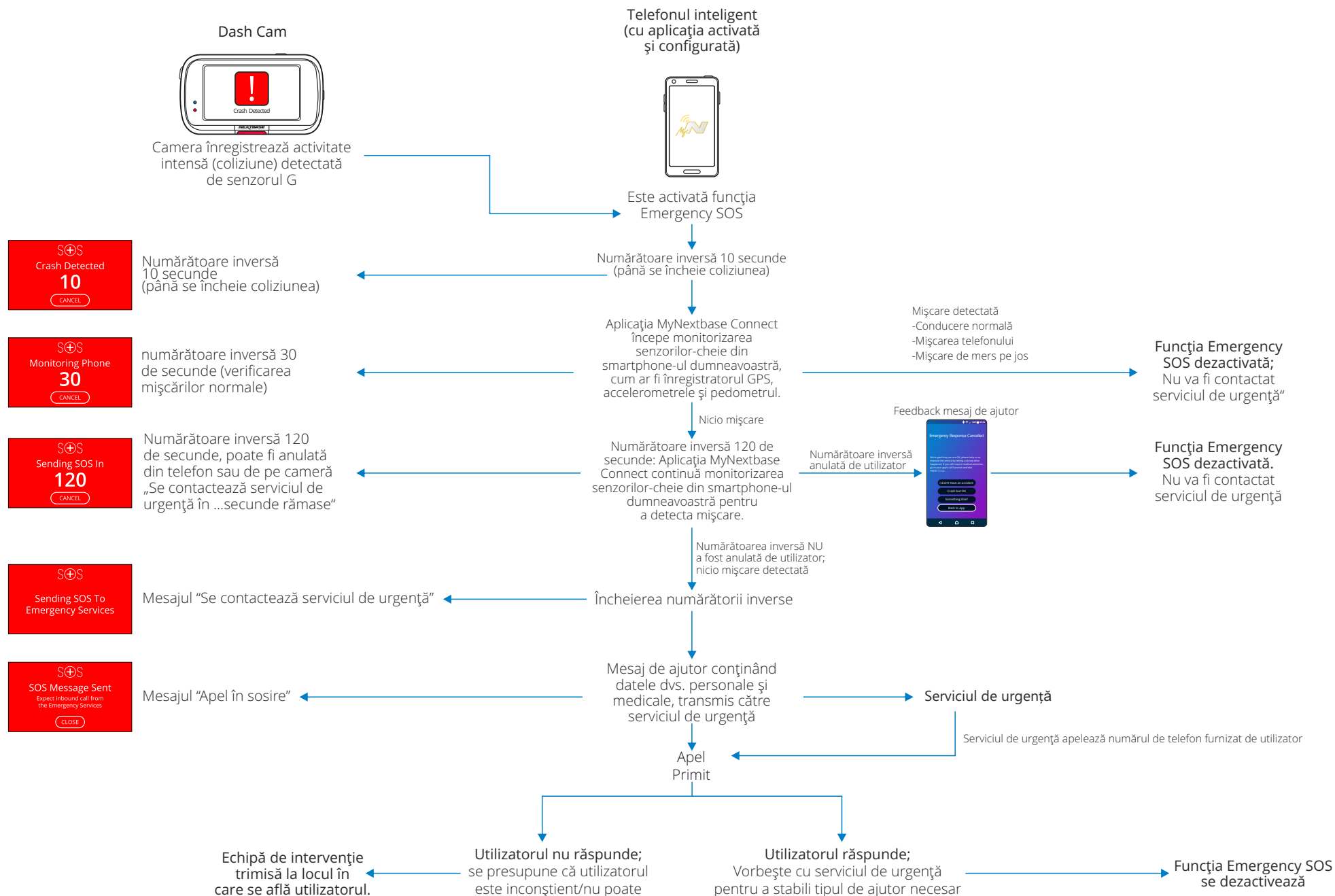

## Asistență pentru șofer - SOS de Urgenta

Mai jos sunt prezentate răspunsuri la alte întrebări pe care le-ați putea avea despre sistemul de transmitere a mesajelor SOS.

Întrebare	Răspuns
Dacă sunt implicat într-o coliziune, poliția va fi anunțată?	Nu. Aplicația MyNextbase Connect™ transmite automat date despre locație, starea medicală, vehicul doar către cel mai apropiat serviciul de ambulanță sau de urgență.
E posibil să trimit un mesaj SOS accidental?	Funcția Emergency SOS este astfel concepută încât să nu alerteze serviciu de urgență decât după ce a validat necesitatea asistenței. Este o tehnologie testată și aprobată de guvernul britanic pentru alertarea automată a serviciului de urgență.
Ce se întâmplă dacă primesc telefon, dar nu am nevoie de ambulanță?	Numărătoarea inversă vă acordă 150 de secunde să opriți procesul de monitorizare a senzorilor setați în telefon. În cazul în care nu faceți dezactivarea, veți primi apel de la operatorul serviciului de urgență. Dacă vă simțiți bine, anulați procesul de alertare fie de pe camera auto, fie de pe telefon în intervalul de 150 de secunde sau răspundeți operatorului. Dacă nu puteți face nici una, nici alta, atingeți butonul „Apelați serviciul de urgență” (Call Emergency Services) și spuneți operatorului că funcție de detecție coliziune a lansat o alertă, dar nu ați reușit să răspundeți apelului primit.
Ce se întâmplă dacă sunt în afara ariei de acoperire a semnalului mobil?	În caz de accident, aplicația MyNextbase Connect necesită conexiune Internet și semnal pe mobil pentru a funcționa. Aveți nevoie de conexiune Internet pentru transmiterea unui pachet foarte mic de date (aprox. 1,5kb) către serviciul de urgență, iar de semnalul mobil pentru a fi contactat de operatorul serviciului de urgență. Fără acoperire în rețea, aplicația MyNextbase Connect nu poate transmite date.
Ce se întâmplă dacă se descarcă bateria telefonului?	Dacă vi se descarcă telefonul în timp ce aplicația MyNextbase Connect monitorizează senzorii-cheie din telefon, aceste date NU pot fi transmise
Ce testări și evaluări au fost efectuate pentru aplicația MyNextbase Connect™?	Date fiind tipul de funcție și capacitatea de conectare directă cu serviciul de urgență, aplicația este supusă periodic unor teste riguroase. Acestea includ, fără limitare: <ul style="list-style-type: none"><li>- Testarea camerei/aplicației în caz de coliziune, a procesării datelor și a conectivității</li><li>- Testarea gradului de fiabilitate și precizie</li><li>- Testarea modului de integrare a serviciului de urgență și a procesului</li></ul>



# MyNextbase Connect™

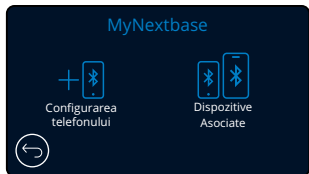

**31 MyNextbase**  
Pentru folosirea acestei funcții aveți nevoie de aplicația MyNextbase Connect™ instalată pe smartphone (sau pe un dispozitiv similar), conexiune Internet și funcția Bluetooth activată.

Din acest meniu veți putea gestiona toate dispozitivele conectate. Veți putea conecta și configura noile dispozitive (astfel cum s-a indicat la capitolul „Punerea în funcțiune pentru prima dată”), dar și gestiona dispozitivele care sunt deja conectate.

### Configurarea telefonului

Aplicația MyNextbase Connect poate fi descărcată din Google Play Store sau Apple App Store. După instalare, selectați opțiunea „Conectare la camera auto” („Connect to Dash Cam”) din aplicație. După stabilirea conexiunii, pe ambele dispozitive se va afișa un mesaj de confirmare. Acum puteți folosi camera auto și telefonul așa cum faceți de obicei. Puteți vedea dispozitivul împerecheat pe ecranul Paired Devices.

### Dispozitive împerecheate

Acest ecran vă indică ce dispozitive sunt conectate la camera auto la un moment dat.

Google Play Store



Apple App Store



Această pagină descrie pașii de urmat pentru conectarea camerei auto la aplicația MyNextbase Connect™. Dacă doriți să aflați mai multe despre utilizarea acestei aplicații, mergeți la pagina 30 (MyNextbase Connect™).

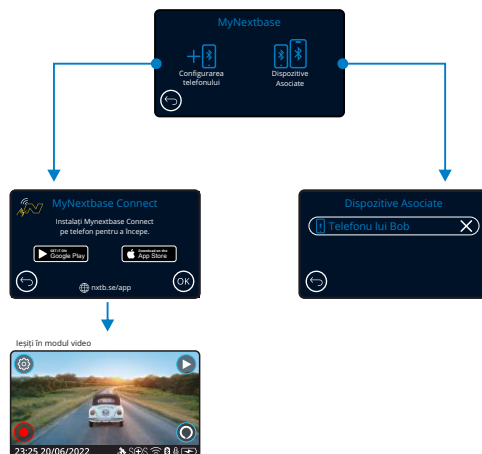

## 32 Alexa

Pentru folosirea acestei funcții aveți nevoie de aplicațiile MyNextbase Connect™ și Amazon Alexa® instalate pe smartphone (sau pe un dispozitiv similar), conexiune Internet și funcția Bluetooth activată.

Din acest meniu puteți activa/dezactiva funcțiile Alexa pentru camera auto și gestiona dispozitivele împerecheate. Rețineți că trebuie să faceți o actualizare pentru a folosi funcția Alexa. Pe camera auto veți primi un mesaj să descărcați și să instalați aplicația Alexa fie de pe Google Play Store (pentru Android), fie de pe Apple App Store (pentru iPhone).



Din aplicația MyNextbase Connect, dați clic pe butonul Amazon Alexa „Află mai multe” (Learn More) de pe pagina Home. Dați clic pe „Activează” (Enable) Alexa și atingeți „Deschide în aplicație” (Open in App) pentru a vă autentifica în aplicația Alexa. Alexa va funcționa doar dacă acceptați toate permisiunile. După ce ați împerecheat camera auto la telefonul (sau dispozitivul similar) cu funcția Alexa activată, puteți începe să folosiți Alexa.

### Stare (Status)

Selectați pentru activarea/dezactivarea comenzii vocale Alexa.

### Configurarea telefonului (Setup Phone)

Veți primi mesajul să descărcați aplicația Alexa folosind cele două coduri QR de mai jos.

Google Play Store



Apple App Store



### Privacy Mode

La activarea modului „Confidențialitate” (Privacy Mode), camera auto nu va reacționa la cuvântul de activare „Alexa”. În acest caz, camera nu va reacționa la cuvântul de activare „Alexa” folosind butonul Alexa din ecranul Live View al camerei.

Această pagină descrie modul de configurare a funcției vocale Alexa pe camera auto DVR. Dacă doriți să aflați mai multe despre utilizarea Alexa și să obțineți mesaje care să vă îndrume cum să procedați, mergeți la pagina 34.

## Modul Video

Mai jos sunt explicate diversele informații afișate pe ecran atunci când camera funcționează în modul Video. O parte din pictograme se vor afișa doar dacă este selectată funcția corespunzătoare din meniul Video, așa cum sunt descrise mai jos.

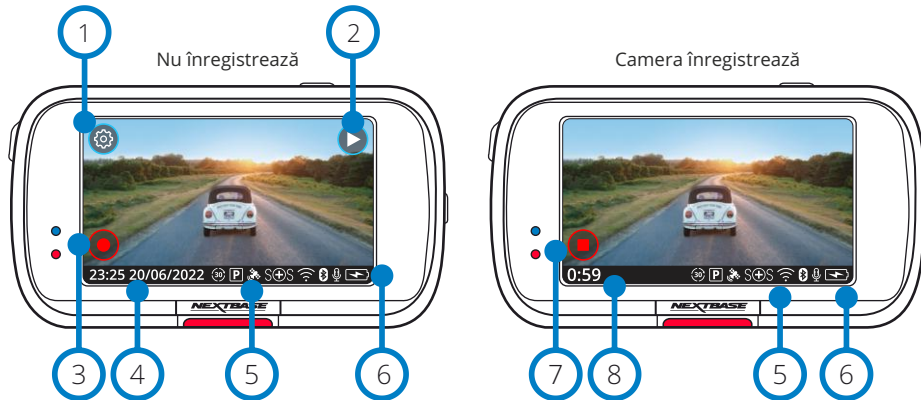

- 1 Setări**  
Selectați pentru a intra în sistemul de meniuri al camerei auto DVR.
- 2 Modul Redare**  
Selectați pentru a vizualiza fișierele video stocate (protejate și neprotejate) și fotografiile.
- 3 Înregistrare**  
Selectați pentru a începe înregistrarea.
- 4 Oră și Dată**  
Indică ora și data curente. Se pot edita din meniul Setup.
- 5 Bara funcțiilor active**  
Înregistrare audio, Bluetooth, Wi-Fi, Emergency SOS, GPS, Mod parcare, Time Lapse. Pictogramele sunt afișate corespunzător funcțiilor activate din meniul Setări. Starea bateriei
- 6 Stop Înregistrare (clipire)**  
Butonul Record clipește intermitent în timpul înregistrării. Apăsați-l pentru a opri înregistrarea.
- 7 Durata înregistrării**  
Arată de cât timp înregistrează camera auto.
- 8 Captură de ecran**  
Pentru a face poze, atingeți centrul ecranului.  
Dacă este conectată camera cu vedere în spate, atingeți centrul ecranului camerei auto DVR frontale pentru a face poze. Se vor realiza 2 fotografii: una cu camera frontală și cealaltă cu camera cu vedere în spate.

## Ecranul de selectare a dosarelor

În modul Playback puteți viziona fișiere video protejate, fișiere video neprotejate și fotografii.

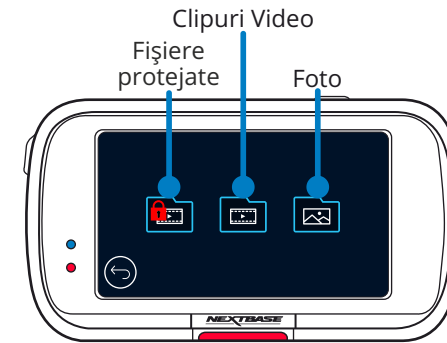

## Modul Redare - Fotografii

Modul Previzualizare

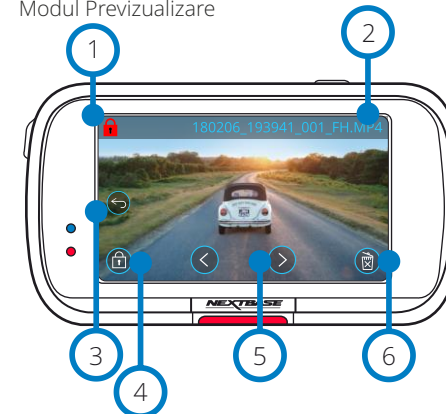

- 1 Pictograma „Protejare“**  
Dacă apare această pictogramă pe ecran, fișierul este protejat. Dacă nu apare, fișierul nu este protejat.
- 2 Denumirea fișierului**
- 3 Butonul Înapoi**  
Reveniți la ecranul de selectare a dosarelor (Fișiere protejate, Fișiere neprotejate, Fotografii).
- 4 Butonul de protecție (salvare)**  
Se apasă pentru protejarea/neprotejarea fișierului pe care îl vizualizați.
- 5 Navigare**  
Navigați prin fotografii folosind săgeata îndreptată în sus și săgeata îndreptată în jos.
- 6 Ștergere**  
Șterge fotografia curentă. Dacă încercați să ștergeți un fișier protejat, se va afișa o fereastră care va solicita să scoateți protecția fișierului mai întâi.

Modul Previzualizare -  
Pauză de afișare pictograme pe ecran

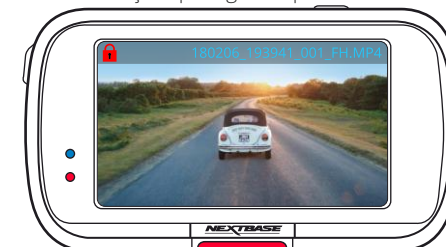

**Notă:** Pictogramele care se afișează pe ecran (navigare, ștergere, protejare etc.) dispar după 5 secunde. Atingeți butonul pentru a le reafișa.

## Modul Redare - Video (cont.)

Mai jos sunt explicate diversele informații afișate pe ecran atunci când camera auto funcționează în modul Playback (fișier video protejat/neprotejat).

### Modul Previzualizare

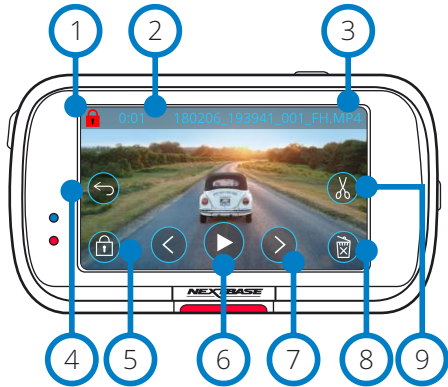

- 1 **Butonul de protecție (protejare)**  
Dacă apare această pictogramă pe ecran, fișierul este protejat.  
Dacă nu apare, fișierul nu este protejat.
- 2 **Durata înregistrării**  
Indică durata fișierului video înregistrat curent.
- 3 **Denumirea fișierului**
- 4 **Butonul Înapoi**  
Apăsați acest buton pentru a reveni la meniul Playback (Protected Files, Unprotected Files, Photos).
- 5 **Butonul de protecție**  
Se apasă pentru protejarea/ridicarea protecției fișierului pe care îl vizualizați.  
Nu puteți proteja/elimina protecția unui fișier în timpul redării. Opiți redarea fișierului video pe care vreți să-l protejați/să eliminați protecția.
- 6 **Play**  
Redă înregistrarea video curentă.
- 7 **Navigare**  
Navigați prin clipurile video folosind săgeata îndreptată în sus și săgeata îndreptată în jos.
- 8 **Ștergere**  
Șterge înregistrarea video curentă. Dacă încercați să ștergeți un fișier protejat, se va afișa o fereastră în care veți fi rugat să eliminați protecția fișierului mai întâi.
- 9 **Editare**  
În timp ce redarea este pusă pe pauză, apăsați acest buton pentru a edita clipul video.  
Aflați mai multe detalii pe pagina următoare.

### Redare fișiere

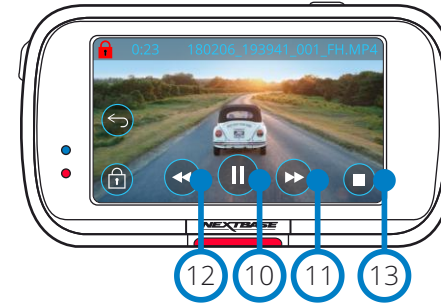

### Redare fișiere video - inactivitatea ecranului

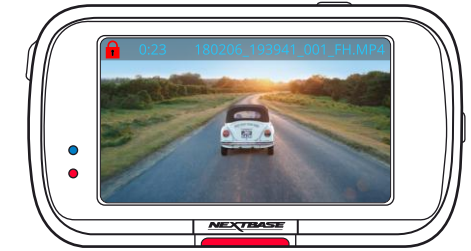

În timpul redării, pictogramele de pe ecran se inactivează după 5 secunde. Atingeți butonul pentru a le reafixa.

### Clip video pus pe pauză

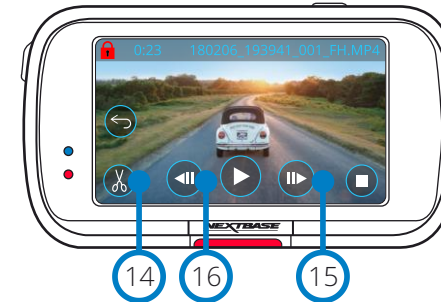

### Clip video - Mișcare cu încetinitorul

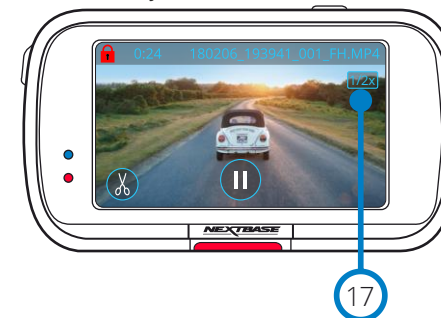



- 10 **Pauză**  
Apăsați acest buton pentru a pune redarea clipului video pe pauză.
- 11 **Derulare rapidă înainte**  
În timpul redării, apăsați acest buton pentru a viziona filmările la viteza x2, x4, x8 și x16.
- 12 **Derulare înapoi**  
În timpul redării, apăsați acest buton pentru a viziona filmările la viteza x2, x4, x8 și x16.
- 13 **Stop**  
În timpul redării/punerii pe pauză, apăsați acest buton pentru a reveni la ecranul Preview.
- 14 **Editare**  
În timp ce redarea este pusă pe pauză, apăsați acest buton pentru a edita clipul video. Aflați mai multe detalii pe pagina următoare.
- 15 **Mișcare cu încetinitorul - Derulare înainte**  
În timp ce redarea este pusă pe pauză, apăsați acest buton pentru a reda clipul video la 1/2 din viteza de redare normală. Apăsați Pause sau Derulare rapidă înainte pentru a reveni la redarea la viteză normală.
- 16 **Mișcare cu încetinitorul - Derulare înapoi**  
În timp ce redarea este pusă pe pauză, apăsați acest buton pentru a derula clipul video înapoi la 1/2 din viteza de redare normală. Apăsați Pause sau Derulare înapoi pentru a reveni la redarea la viteză normală.
- 17 **Redare cu încetinitorul**  
În timpul redării, pe ecran apare această pictogramă pentru a indica că fișierul video este redat la 1/2 din viteza de redare normală

## Modul Redare - Editare Video

Mai jos sunt explicate diversele informații afișate pe ecran atunci când camera auto funcționează în modul Playback (fișier video protejat/neprotejat).

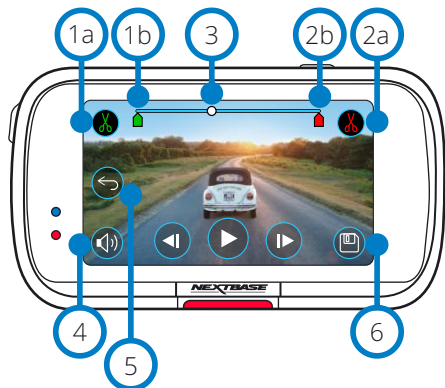
### Modul Editare (Edit)



- 1a **Punct de început (verde)**  
Apăsați acest buton pentru a plasa Start Indicator (Indicator pentru punctul de început) pe bara de timp.
- 1b **Indicatorul pentru punctul de început**  
Indică punctul de la care începe noul fișier.
- 2a **Punct de sfârșit (roșu)**  
Apăsați acest buton pentru a plasa End Indicator (Indicator pentru punctul de sfârșit) pe bara de timp.
- 2b **Indicatorul pentru punctul de sfârșit**  
Indică punctul la care se termină noul fișier.
- 3 **Indicator Bară de Timp și Poziție (alb)**  
Indică poziția curentă în cadrul înregistrării. Atunci când ajungeți la punctul de la care doriți să înceapă noul fișier, apăsați Punct de început (1a). Atunci când ajungeți la punctul de la care doriți să se termine noul fișier, apăsați Punct de sfârșit (2a). Indicatoarele se vor deplasa pe bara de timp, după caz (verde/roșu)
- 4 **Înregistrare audio**    
Activați/dezactivați sonorul.
- 5 **Înapoi**  
În timpul editării video, apăsați acest buton pentru a reveni la ecranul de previzualizare a clipului video. Dacă erați în curs de salvare a unui clip video, acesta nu va fi salvat.
- 6 **Salvare**  
Apăsați acest buton pentru a salva clipul video ca fișier separat în bibliotecă. Fișierul original nu va fi afectat.

### Sfaturi

În modul Editare se va afișa o bară de timp albă cu un indicator verde și unul roșu la fiecare capăt. Bila albă indică cât anume a fost redat din fișierul curent. În timpul punerii pe pauză, apăsați butonul de început decupaj (partea stângă sus) pentru a deplasa bara indicatorului verde până la punctul curent de pe bara de timp. După ce ați apăsat Salvare, partea de fișier până la respectivul punct va fi tăiată.

În timpul punerii pe pauză, apăsați butonul de sfârșit decupaj (partea dreaptă sus) pentru a deplasa bara indicatorului roșu până la punctul curent de pe bara de timp. După ce ați apăsat Salvare, partea de fișier de după respectivul punct va fi tăiată. În timpul redării, comenzile pentru montaj video apar întunecate și nu pot fi activate. Puneți pe pauză pentru a putea folosi instrumentele de decupare, a opri sonorul și a salva funcții.

**Notă:** Atunci când folosiți instrumentele de decupare de început/sfârșit, verificați ca indicatorul Verde să fie plasat înaintea indicatorului Roșu pe bara de timp, altfel funcția de salvare nu funcționează

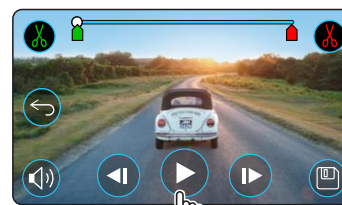

Apăsați Play pentru a începe redarea.

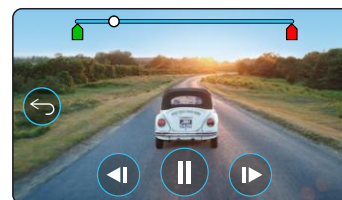

Redare. Bila albă indică poziția dumneavoastră.

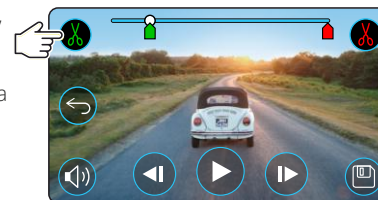

Apăsați butonul de început decupaj pentru a deplasa indicatorul de început decupaj.

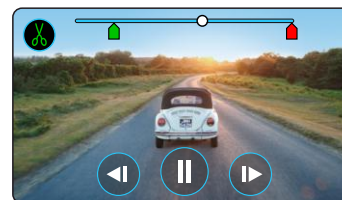

Se continuă redarea. Bila albă indică poziția dumneavoastră.

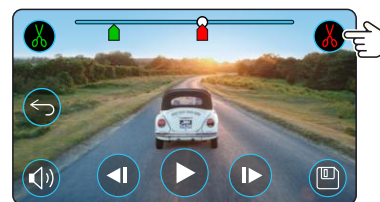

Apăsați Punct de sfârșit pentru a deplasa indicatorul pentru punctul de sfârșit. Apăsați Salvare pentru a exporta noul fișier. Noul fișier va fi stocat cu denumirea inițială + EDI (de exemplu, 180125\_1756108\_009\_PH EDI). În cazul montării video a unui fișier protejat, noul fișier va fi la rândul lui protejat. Fișierul original nu va fi afectat.

## Modul Redare - Protejare și Ștergere

Mai jos sunt explicate diversele informații afișate pe ecran atunci când protejați și ștergeți fișiere.

### Modul Previzualizare (PREVIEW) - Protejare și Ștergere

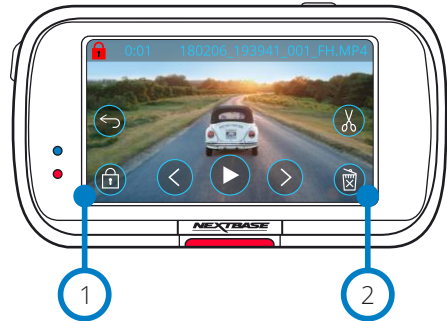

- 1 Butonul de protecție**  
Se apasă pentru protejarea/anularea protecției fișierului pe care îl vizualizați.
- 2 Butonul de ștergere**  
Șterge înregistrarea video curentă. Dacă încercați să ștergeți un fișier protejat, se va afișa o fereastră care să cere să anulați protecția fișierului mai întâi.

### Modul Previzualizare – Protejare

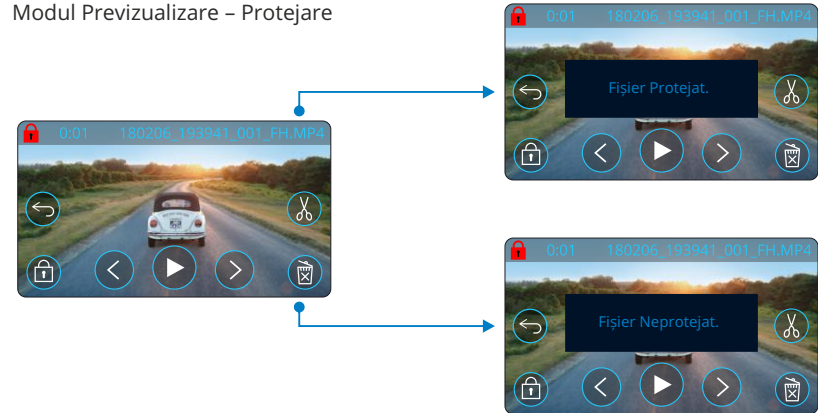

În modul Previzualizare, apăsați butonul Protejare pentru a proteja/anula protecția unui fișier. Dacă apare un lacăt roșu în partea de stânga sus a ecranului, fișierul este protejat. Nu puteți proteja sau anula protecția unui clip video în timpul redării.

**Notă:** Fișierul protejat/neprotejat va fi stocat în dosarul său inițial.

### Modul Previzualizare – ștergere

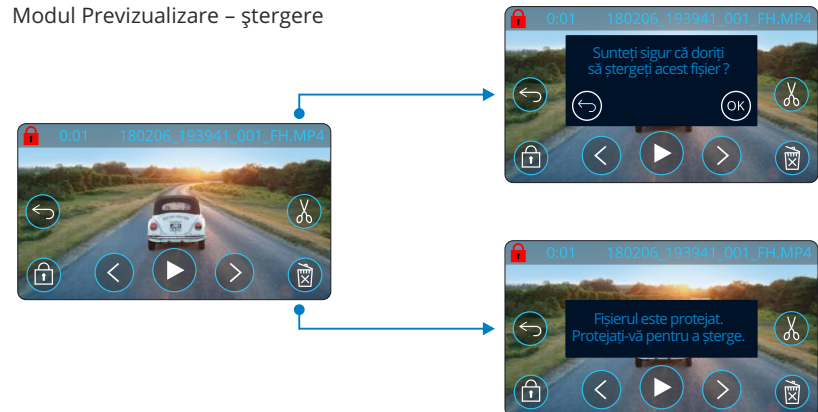

În modul Previzualizare, apăsați butonul Ștergere pentru a elimina un fișier. Dacă fișierul este protejat, se va afișa o fereastră care vă spune că fișierul este protejat și că trebuie să anulați protecția pentru a-l șterge ("File is protected. Unprotect to delete".)

# MyNextbase Connect™



MyNextbase Connect™ este o aplicație ușor de utilizat care vă permite să gestionați și să partajați fișierele video fără efort. În plus, camera auto DVR are o serie de caracteristici care nu pot fi valorificate decât cu această aplicație, de exemplu funcție de transmitere mesaje de ajutor (Emergency SOS) și funcția de comandă vocală Alexa™. Folosiți codurile QR pentru a descărca aplicația MyNextbase Connect, aplicația poate fi descărcată din Apple App Store® sau Google Play Store®. Rețineți că aplicația este compatibilă doar cu modelele Nextbase™ 322GW, 422GW, 522GW și 622GW.

Potrivit pentru:

122	✗	422	✓
		GW	
222	✗	522	✓
		GW	
322	✓	622	✓
GW		GW	

Google Play Store



Apple App Store



## Caracteristici:

- Vizualizare live de pe cameră (vedeți în timp real ce înregistrează camera auto)
- Descărcați fișiere de pe camera auto în telefonul/dispozitivul dumneavoastră mobil.
- Partajare înregistrări video pe rețele de socializare
- Transmitere pe National Dash Cam Safety Portal
- Contactare serviciu de urgență (doar la 322GW, 422GW, 522GW și 622GW)
- Verificare și instalare actualizări firmware
- Date de contact, inclusiv Live Chat
- Întrebări frecvente
- Ultimele oferte și reduceri Nextbase™

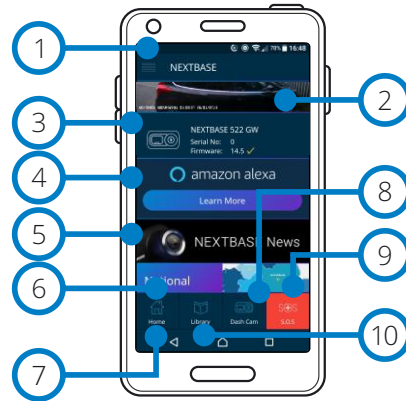

MyNextbase Connect Home Screen

## Conectarea la camera auto

Pentru a putea valorifica toate caracteristicile camerei auto, trebuie să o împerecheați cu telefonul dumneavoastră. Așadar, selectați 'Conectare cameră auto' de pe ecranul Acasă. Pentru a putea realiza conectarea cu camera auto, trebuie să permiteți aplicației să folosească funcția Bluetooth a telefonului. După activarea Bluetooth, aplicația va începe să caute automat dispozitive. Verificați dacă camera auto este pornită și gata de împerechere și dacă este vizibilă pe ecranul aplicației. Selectați-o pentru a realiza conexiunea.

## Ecranul Acasă (Home)

- 1 Meniu**  
Din acest buton puteți naviga prin caracteristici, meniuri și setări, inclusiv 'Connect to Dash Cam'.
- 2 Vizualizare live pe camera auto**  
Puteți vedea ce înregistrează camera auto în momentul respectiv.

- 3 Camera auto**  
Din acest buton puteți împerechea o nouă cameră auto cu telefonul dumneavoastră sau puteți vizualiza dispozitivele deja împerecheate.

- 4 Amazon Alexa**  
Faceți clic aici pentru a conecta smartphone-ul și camera de bord la aplicația Alexa pentru a permite controlul vocal al Camerei de bord (Vezi paginile 25 și 34).

- 5 Nextbase™ News**  
Aici vă puteți crea cont pentru a cumpăra noi produse, primi oferte și actualizări din partea Nextbase.

- 6 National Dash Cam Safety Portal**  
Orice clip video pe care-l încărcăți aici va fi transmis direct poliției din UK.

- 7 Butonul Acasă**  
Selectați pentru a reveni la ecranul principal.

- 8 Conectare cameră auto**  
Aici puteți vedea ce fișiere video sunt stocate în camera auto DVR conectată.

- 9 Mesaje SOS**  
Configurează funcția de transmitere mesaje de ajutor pe camera dumneavoastră auto (a se vedea paginile 22-24).

- 10 Bibliotecă video**  
Aici puteți vedea fișierele pe care le-ați descărcat în aplicație (a se vedea imaginea de mai sus). Dacă camera auto este conectată, unde veți putea vedea și gestiona fișierele stocate în camera auto. Dacă telefonul nu este împerecheat cu camera auto, nu veți putea vedea decât fișierele pe care le-ați transferat pe telefon. Există numeroase filtre pentru o sortare și căutare mai ușoară a fișierelor. Aici puteți proteja/elimina protecția fișierelor video și partaja fișiere cu asiguratorul dumneavoastră sau pe rețelele sociale.



Biblioteca Video

## Trimitere mesaj de ajutor (Emergency SOS)

Pentru folosirea acestei funcții aveți nevoie de conexiune Internet, funcția Bluetooth activată și telefonul împerecheat cu camera auto, precum și datele pentru mesajele de alertă configurate în aplicația MyNextbase Connect. Funcția Emergency SOS permite contactarea automată a serviciului de urgență în caz de nevoie, indicându-le ultima dumneavoastră poziție. Pentru a configura această funcție, selectați butonul Menu și apoi 'Emergency SOS'. Se va deschide o fereastră în care vi se cere să introduceți date personale și informații de natură medicală care va ajuta echipa de intervenție să vă trateze cât mai repede și bine posibil. Aceste informații sunt stocate DOAR în telefonul dumneavoastră și vor fi transmise serviciului de urgență doar dacă din telefonul dumneavoastră se va lansa un mesaj de ajutor. A se vedea paginile 22-24 pentru mai multe informații privind modul de configurare și de utilizare a funcției Emergency SOS.

Pentru cele mai recente sisteme de operare acceptate, consultați Play store / Apple store



Funcția nu este disponibilă momentan în România.

# MyNextbase Player™ - Software pentru redare



Vizionați, editați și partajați filmările dumneavoastră pe calculatorul personal utilizând cea mai recentă versiune software gratuită și ușor de utilizat pentru PC/Mac. Software-ul vă permite o analiză detaliată a deplasărilor dumneavoastră și vă furnizează inclusiv informații despre date și ore, viteză, locația GPS și altele. Conectați camera auto prin USB (a se vedea secțiunea „Conectarea la calculator“ de la pagina 35) sau folosiți un cititor de carduri microSD (încorporat sau extern). Atunci când conectați camera auto, dacă aplicația MyNextbase Player™ este deja pornită, vi se va cere să precizați dacă vreți să importați toate fișierele direct în biblioteca dumneavoastră.

MyNextbase Player poate fi descărcată gratuit la secțiunea Support and Downloads de pe pagina:

[www.nextbase.com](http://www.nextbase.com).

## Cerințe minime de sistem:

Windows: Windows 10

Mac: OSX 10.9

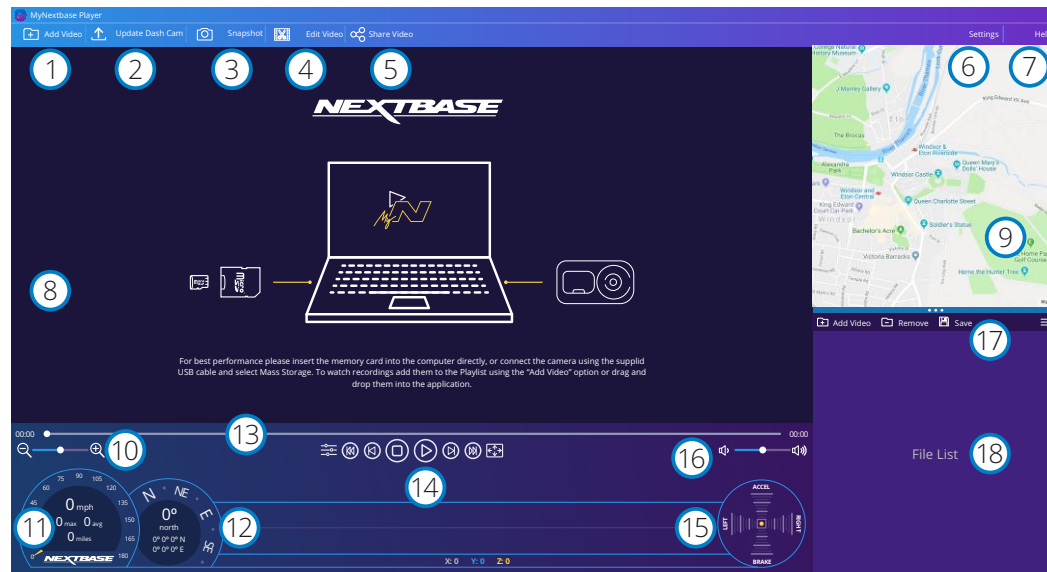

- 1 Adăugare clipuri video (Add Video)**  
Adăugați în listă fișierul pregătit pentru a fi vizionat, editat și partajat. Dați clic pentru a deschide utilitarul de căutare fișiere implicit. Camera auto/cardul microSD va fi afișat ca dispozitiv extern. După ce ați găsit fișierul căutat, selectați-l. Adăugarea fișierelor video în player se poate realiza și prin simpla tragere a acestora în ecranul aplicației.
- 2 Actualizare cameră (Update Dash Cam)**  
Puteți face actualizarea din MyNextbase Player. Rețineți că pentru acest lucru aveți nevoie de conexiune Internet pentru a putea descărca ultima versiune de firmware. A se vedea pagina 36 pentru mai multe informații (Actualizare Firmware).
- 3 Instantaneu (Snapshot)**  
Apăsați butonul Instantaneu în timpul redării pentru a pune clipul video pe pauză. Puteți înainta cadru cu cadru folosind comenzile afișate dedesubtul barei de timp pentru redare sau tastele cu săgeată stânga/dreapta. Dați clic pe Salvare Imagine (Save Image) în căsuța de dialog pentru a salva imaginea în format PNG în dosarul dorit.

- 4 Editare Clip video**  
În procesul de montaj puteți alipi mai multe fișiere video, decupa clipuri, adăuga ecran cu note marginale și titluri și modifica setările de ieșire. Aflați mai multe detalii pe pagina următoare (pag. 32).
- 5 Partajare Clip video**  
Vă permite să partajați fișierele video stocate în camera auto către firme de asigurări și pe rețelele de socializare. A se vedea pagina 33 pentru mai multe detalii privind aplicația MyNextbase Cloud™.
- 6 Setări**  
Deschide tabulatorul setări pentru MyNextbase Player. Printre opțiunile disponibile se numără: limbă, unități de viteză, actualizare software, furnizor hărți (Google Maps™ sau Open Street Maps), sfaturi privind conectarea, rapoarte de eroare și oferte speciale Nextbase™.
- 7 Ajutor**  
Deschide meniul Help pentru MyNextbase Connect. Printre opțiunile disponibile se numără: cum se folosește, verificarea actualizărilor, site-ul Nextbase™, asistență și suport, transmitere diagnostic, date de contact, despre.
- 8 Fereastra Redare**  
Afișează înregistrările video care sunt redat în aplicația MyNextbase Connect.
- 9 Hartă**  
Afișează traseul dumneavoastră în cazul în care fișierul video redat conține date GPS.
- 10 Mărire/micșorare imagine**  
Mărește/micșorează fereastra în care este redat fișierul. Puteți folosi inclusiv roțița mouse-ului pentru a mări/micșora imaginea.
- 11 Afișare viteză**  
Pe imaginea video redată curent se va afișa viteza curentă de deplasare a vehiculului, inclusiv distanța parcursă, viteza medie și viteza maximă de deplasare.
- 12 Afișare date GPS**  
Pe imaginea video redată curent se vor afișa datele înregistrate de GPS, inclusiv coordonatele și direcția compasului.
- 13 Bara de timp video**  
Indică statusul redării înregistrării. Puteți muta glisorul pe un punct anume de pe bara de timp.
- 14 Butoanele de redare fișiere video**  
Sunt comenzi folosite pentru redarea filmărilor. Includ comenzi precum: reglajul culorilor, fișierul următor/precedent, cadrul următor/precedent, oprire redare, redare, pauză, vedere pe tot ecranul.
- 15 Bara de timp și afișarea senzorului G**  
Pe imaginea video redată curent se vor afișa live datele înregistrate de senzorul G.
- 16 Butoanele pentru sonor**  
Reglează volumul sonor al fișierului video redat curent.
- 17 Bara pentru gestiune fișiere**  
Servește la adăugarea, eliminarea, salvarea și filtrarea înregistrărilor video din lista de fișiere.
- 18 Lista de fișiere**  
Afișează fișierele din biblioteca video, pregătite pentru redare și montaj. Lista poate fi filtrată în mai multe moduri, inclusiv în funcție de denumire, dată, rezoluție sau dacă este protejat sau nu.

# MyNextbase Player™ - Editarea fișierelor video

Pentru a edita fișiere video cu MyNextbase Player™, verificați mai întâi dacă fișierul pe care doriți să-l editați este redat în momentul respectiv în fereastra de redare. Puteți face această verificare dând dublu clic pe respectivul fișier în fereastra de afișare a listei de fișiere (File List). În timpul redării fișierului, dați clic pe butonul Editare pentru a începe procedura de montaj video în 6 pași.

## 1. Adăugarea de fișiere video (opțional)

Primul pas vă permite să alipiți mai multe fișiere video. Fișierele pe care vreți să le alipiți trebuie să fie înregistrate la aceeași rezoluție. Clipul video va apărea în centrul ecranului, cu butoane pe fiecare parte pentru adăugarea mai multor înregistrări video de dinainte sau de după fișierul ales. Faceți clic pe oricare dintre aceste butoane pentru a deschide lista de fișiere din bibliotecă care pot fi adăugate. Odată adăugate, acestea vor apărea lângă fișierul video original. Puteți schimba ordinea fișierelor video dând clic și trăgând de clipul video. Pentru a elimina un clip, treceți cursorul peste fișierul selectat pentru a se afișa opțiunea Ștergere video (Remove Video). Dați clic pentru a șterge fișierul selectat. Când sunteți mulțumit/ă de clipurile video selectate, faceți clic pe butonul Continuare (Continue) pentru a trece la pasul 2.

## 2. Decuparea clipului video

Prin decupare se scurtează clipul video selectat pentru a include doar incidentul sau evenimentul care vă interesează. În partea stângă a barei de timp pentru redare veți găsi un indicator verde care marchează începutul clipului dumneavoastră. În partea dreaptă a barei de timp pentru redare veți găsi un indicator roșu care marchează sfârșitul clipului dumneavoastră. Aceste indicatoare pot fi deplasate până la orice punct de pe bara de timp. Atunci când exportați fișierul, MyNextbase Player va genera un singur fișier video din filmările cuprinse între cele două indicatoare. Indicatorul alb indică statusul redării fișierului curent.

## 3. Adnotarea clipului video (opțional)

Dacă există un obiect sau un incident în clipul video pe care doriți să îl scoateți în evidență, prin adnotare puteți face acest lucru. Când adnotați un cadru, redarea fișierului se va opri la cadrul dorit, iar pe imagine apar toate adnotările făcute.

Redarea fișierului se reia după 4 secunde.

Pentru a începe să faceți adnotări, găsiți cadrul pe care doriți să-l evidențiați (folosind indicatorul alb și săgețile stânga/dreapta pentru a derula imaginile), apoi dați clic pe butonul Adăugare adnotare (Add Annotation) pentru a deschide ecranul adnotărilor

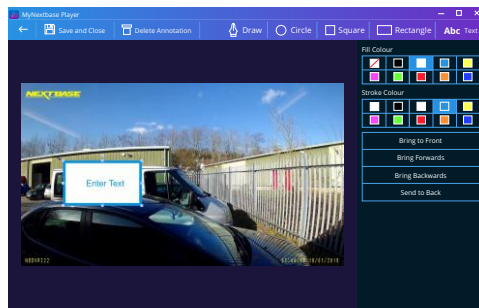

Fereastră De Adnotare

În partea de sus a ecranului de adnotări veți găsi instrumentele de adnotare: Desenare (Draw), Cerc (Circle), Pătrat (Square), Dreptunghi (Rectangle) și Text. Dați clic pe oricare dintre acestea pentru a adăuga o adnotare editabilă la respectivul cadru.

Acest format/câmp de text poate fi mutat, redimensionat și rotit folosind mânerile afișate în lateralele și colțurile adnotării selectate. Când ați încheiat adnotarea, dați clic pe Salvare și Închidere (Save and Close) pentru a reveni la ecranul Adăugare Adnotare (Add Annotation) în care mai pot fi adăugate adnotări. Când ați terminat de adăugat adnotări, apăsați Continuare (Continue) pentru a merge mai departe.

## 4. Adăugare ecran de titlu (opțional)

Puteți adăuga un ecran de titlu la clipul video. Titlul se va afișa timp de 4 secunde atunci când începeți redarea fișierului. Pentru a adăuga un titlu, dați clic în interiorul dreptunghiului alb și inserați titlul dorit. Apăsați Continuare pentru a trece mai departe.

## 5. Setări ieșire (opțional)

Ultimul pas în procesul de editare vă permite să definiți calitatea fișierului dumneavoastră video și a datelor incluse.

Rezoluția video determină calitatea secvenței video, prin urmare ea va fi configurată implicit pentru a produce o calitate identică cu cea a fișierelor originale. Prin diminuarea rezoluției video se vor produce fișiere la o rezoluție mai mică, dar și de dimensiune mai mică, precum și o reducere a timpului necesar pentru a le produce. Marcăjele GPS, număr de înmatriculare, data și ora vor dispărea, la fel se va întâmpla și cu datele audio și GPS ale clipului video, dacă bifați căsuța corespunzătoare. Datele, odată șterse, nu mai pot fi reintroduse în clipul video editat. Fișierul original nu va fi afectat.

În final, puteți specifica numele fișierului creat și locația în care doriți să îl salvați. După ce ați ales parametrii de ieșire, dați clic pe butonul Confirmare (Confirm) pentru ca aplicația MyNextbase Player să înceapă prelucrarea clipului video.

## 6. Prelucrarea clipului video

La pasul 6, MyNextbase Player va prelucra clipurile și montajele video și va genera un singur fișier în locația specificată. Acest proces poate dura ceva timp și va depinde de numărul și lungimea fișierelor video alipite, precum și de rezoluția video a acestora. După ce a fost prelucrat, clipul video va fi adăugat la lista de fișiere din MyNextbase Player™.

## Partajarea clipurilor video

Fișierele video pot fi partajate pe rețele sociale și către firmele de asigurări folosind butonul Partajare Video (Share Video). Dacă ați selectat o destinație (de exemplu, Facebook), pagina web dorită se va deschide în browser-ul dumneavoastră. Vi se va cere apoi să vă conectați la contul dumneavoastră. După ce v-ați conectat, browser-ul se va închide și se va afișa o fereastră care va indica progresul transferului. Când transferul fișierului este complet, va apărea opțiunea de vizualizare a fișierului transferat. Clipurile video pot fi încărcate inclusiv pe serverul Nextbase™; veți primi un link securizat prin e-mail pentru a vizualiza sau descărca clipul video. Acest link poate fi trimis inclusiv asiguratorului dumneavoastră, fără a mai fi astfel nevoie să încărcați un fișier video mare. Videoclipurile vor fi șterse automat la 30 de zile de la încărcare.

## Alte caracteristici

În timpul redării unui fișier video în fereastra Redare, apăsați Crtl + i pentru a deschide un ecran care afișează toate metadatele pentru respectivul fișier video, inclusiv informații precum denumirea și mărimea, rezoluția și frecvența afișării cadrelor, viteza maximă și viteza media, coordonatele GPS și altele.

Unele funcții, cum ar fi datele GPS, sunt disponibile numai pe anumite modele.





# MyNextbase Cloud™



MyNextbase Cloud™ este un serviciu gratuit de partajare online a conținutului video cu ajutorul căruia puteți stoca în siguranță înregistrările video realizate cu camera auto. Încărcați fișierul video în serverul Nextbase™ folosind funcția 'Share Video' din aplicația MyNextbase Player™ sau MyNextbase Connect™. Timpul de încărcare depinde de mărimea fișierului video. După ce ați încărcat fișierul video, veți primi pe e-mail un link securizat cu ajutorul căruia puteți viziona fișierul online și/sau îl puteți descărca în calculatorul/dispozitivul personal. Puteți transmite și altor persoane acest link (inclusiv firmei de asigurare) pentru a viziona/descărca fișierul. Videoclipurile vor fi șterse automat la 30 de zile de la încărcare.

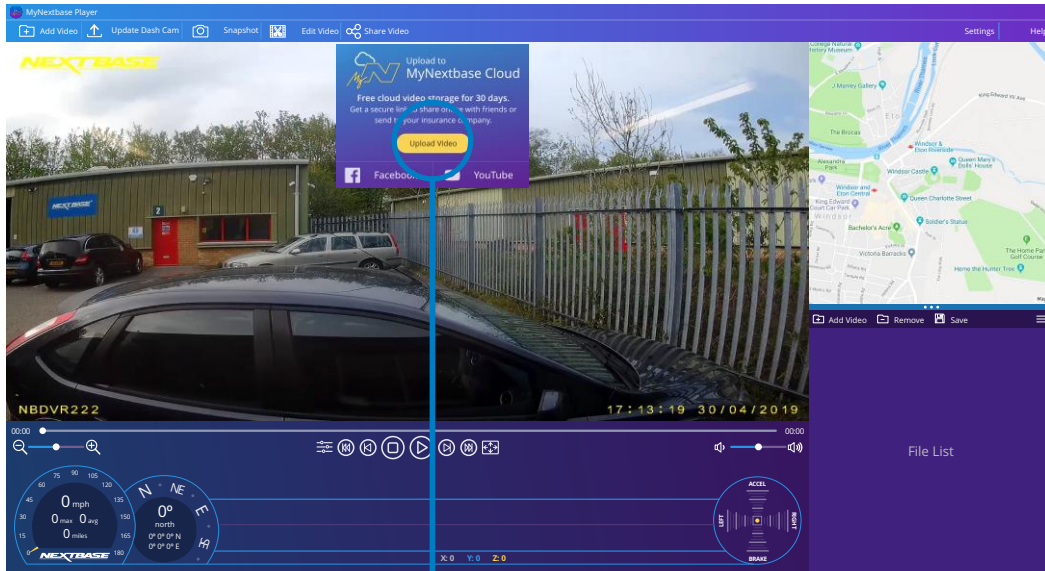

Selectați Share Video pentru a alege unde să încărcați fișierul video. Selectați Share with Nextbase pentru a încărca clipul video în MyNextbase Cloud, apoi deschideți fereastra de încărcare.

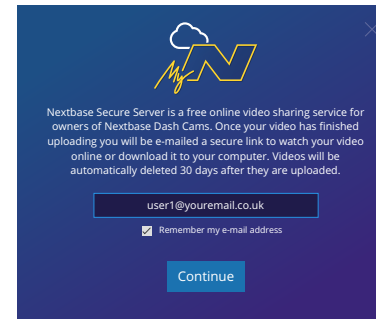

Veți primi instrucțiunile de încărcare a fișierului în fereastra de încărcare (upload). După încărcare va cere să inserați adresa de e-mail personală.

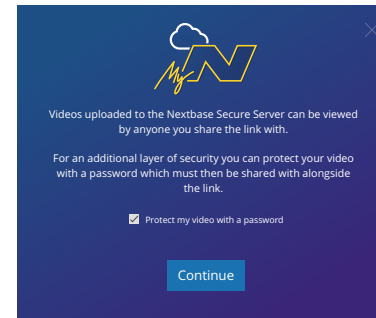

Aveți posibilitatea de a proteja fișierul prin parolă.

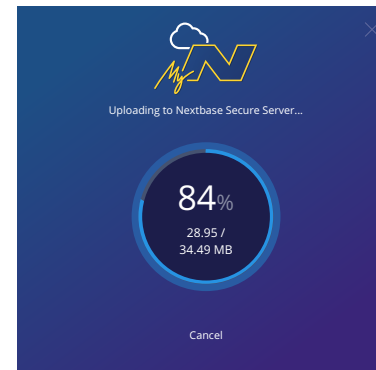

După ce ați stabilit configurația clipului video începe încărcarea. Timpul de încărcare depinde de mărimea fișierului video și de viteza conexiunii Internet.

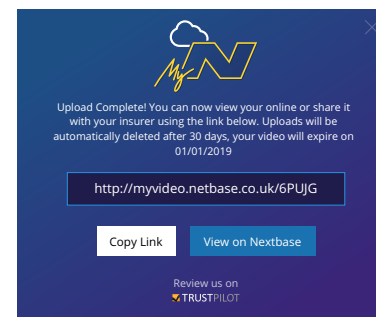

După finalizarea transferului, veți primi un link cu adresa web unică către clipul video găzduit pe serverul Nextbase. Puteți transmite și altor persoane acest link (inclusiv firmei de asigurare) pentru a viziona/descărca fișierul. Dacă vedeți acest fișier pentru prima dată online, e posibil să apară următorul mesaj: "This video was uploaded very recently, it may take up to half an hour to generate the online preview however your video can be downloaded immediately." Este normal, iar previzualizarea va fi posibilă în jumătate de oră.



Pentru a activa funcțiile de comandă vocală, conectați camera auto la contul Alexa™. Puteți porni și opri înregistrarea, puteți pune întrebări despre traficul pe trasul dumneavoastră, puteți asculta muzică și multe altele.

Pentru folosirea acestei funcții aveți nevoie de aplicațiile MyNextbase Connect™ și Amazon Alexa instalate pe smartphone (sau pe un dispozitiv similar), conexiune Internet și funcția Bluetooth activată. Puteți descărca aplicația Alexa din linkul pentru coduri QR de mai jos sau din Apple App Store® sau Google Play®.

Google Play Store



Apple App Store



## Configurare

Pe camera auto veți primi un mesaj să descărcați și să instalați aplicația Alexa fie de pe Google Play Store (pentru Android), fie de pe Apple App Store (pentru iPhone).

Din aplicația MyNextbase Connect, dați clic pe butonul Amazon Alexa „Află mai multe” (Learn More) de pe pagina Home. Dați clic pe „Activează” (Enable) Alexa și atingeți „Deschide în aplicație” (Open in App) pentru a vă autentifica în aplicația Alexa. Alexa va funcționa doar dacă acceptați toate permisiunile. După ce ați împerecheat camera auto la telefonul (sau dispozitivul similar) cu funcția Alexa activată, puteți începe să folosiți Alexa (aveți în dreapta exemple de întrebări pentru început).

### Note:

Vocea asistentului virtual Alexa se aude de pe telefon, nu de pe camera auto. Dacă aveți telefonul conectat la sistemul de boxe auto prin Bluetooth sau cablu auxiliar, vocea asistentului virtual Alexa se va auzi în difuzoare.

Nu puteți auzi răspunsurile Alexa decât dacă aveți activat sonorul telefonului.

Iată o serie de exemple de fraze de început pentru comunicarea cu Alexa:

Știri și informații

“Alexa, what’s in the news?”

“Alexa, how’s my commute?”

Divertisment

“Alexa, play my driving playlist.”

“Alexa, resume audiobook.”

“Alexa, what’s the traffic like?”

Amazon, Alexa și toate logo-urile aferente sunt mărci înregistrate ale Amazon.com Inc sau ale afiliaților acesteia. Anumite funcții Alexa depind de tehnologia încorporată în telefonul dumneavoastră.



Alexa nu este disponibil în toate limbile; verificați Următoarea mea aplicație base Connect pentru lista de limbi acceptate

## Conexiune Pc

### Połączenie z PC

Dostęp Do Plików

Włącz Zasilanie

Aktualizacja Oprogramowania

Użyj dostarczonego kabla USB, aby podłączyć kamerę bezpośrednio do komputera za pomocą gniazda  na górnej części kamery; NIE podłączaj kabla USB do zasilanego uchwytu.

Po podłączeniu kamera uruchomi się z dwiema dostępnymi opcjami; „Dostęp do plików” [Access Files] i „Zasilanie” [Power On], jak opisano poniżej. Użyj przycisków GÓRA i DÓŁ, aby wybrać żadaną funkcję i naciśnij OK, aby potwierdzić wybór.

### Dostęp do plików (Windows)

Po wybraniu tej opcji kamera będzie działać w komputerze jako czytnik kart. Pojawi się dodatkowy dysk np. NEXTBASE (D :) i możliwość przeglądania plików przechowywanych na karcie MicroSD w kamerze oraz zarządzania nimi. Będzie także możliwe wyświetlanie plików za pomocą domyślnego odtwarzacza multimedialnego systemu. Kamera jest urządzeniem „tylko do odczytu”, dlatego przesyłanie plików na kartę SD w trybie pamięci masowej jest niemożliwe. Jeżeli chcesz dodać pliki na kartę SD, możesz to zrobić za pomocą czytnika kart MicroSD.

### Dostęp do plików (Mac)

Po wybraniu tej opcji kamera będzie działać jako czytnik kart w Twoim MAC. W MAC pojawi się ikona zewnętrznego dysku USB „Nextbase” oraz możliwość przeglądania przechowywanych plików oraz zarządzania nimi. Będzie także możliwe wyświetlanie plików za pomocą domyślnego odtwarzacza multimedialnego systemu.

Kamera jest urządzeniem „tylko do odczytu”, dlatego przesyłanie plików na kartę SD w trybie pamięci masowej jest niemożliwe. Jeżeli chcesz dodać pliki na kartę SD, możesz to zrobić za pomocą czytnika kart MicroSD.

### Zasilanie (Windows & Mac)

Po wybraniu tej opcji kamera włączy się ze wszystkimi dostępnymi funkcjami. Obejmuje to ładowanie wewnętrznej baterii; pełne naładowanie zajmie około 2 godzin.

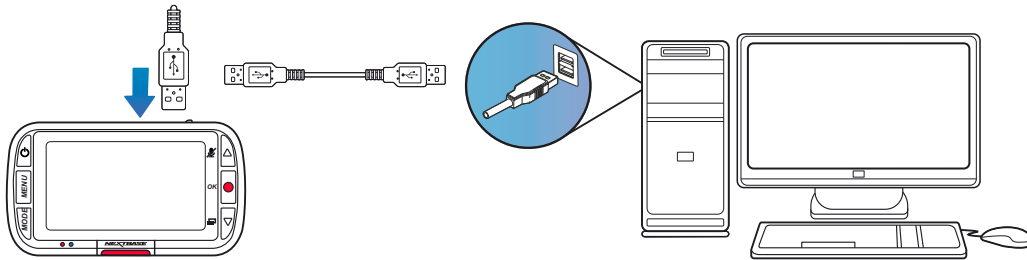

ALWAYS turn OFF the Dash Cam before disconnecting from your PC/Mac.



## Informații Despre Actualizarea Firmware-ului

### Conectarea calculator

Utilizați " Mynextbase Player" pentru a actualiza Firmware-ul camerei dvs. de bord, selectând "actualizarea camerei de bord".

Funcționarea de bază a camerei auto DVR este controlată de firmware. În cazul în care camera nu funcționează corect, e posibil să aibă nevoie de o actualizare.

Se pot face actualizări inclusiv pentru remedierea erorilor informatice și îmbunătățirea modului general de funcționare a camerei auto DVR. Pe scurt, actualizările camerei auto sunt importante pentru a fi siguri că aceasta funcționează la capacitate maximă.

### Cum puteți verifica versiunea de firmware curentă:

Din meniul Configurare (pagina 4), selectați System Info. Aici veți găsi informații despre camera auto DVR, inclusiv versiunea de firmware curentă (adică R05.3)

### Cm puteți face actualizările

Puteți actualiza firmware-ul camerei auto în mai multe moduri:

-Conectați cardul microSD al camerei la un calculator sau dispozitiv Mac folosind un cititor de carduri. Se va deschide un manager de fișiere care vă va afișa conținutul cardului. Mergeți la secțiunea Suport & Downloads. de pe pagina nextbase.com și descărcați cea mai recentă versiune de firmware (adică R05.4). Veți obține un fișier cu extensia „.bin”. Trageți acest fișier pentru a-l copia pe cardul microSD Scoateți cardul microSD și inserați-l la loc în cameră. La deschiderea camerei va porni automat și actualizarea cardului microSD. În timpul actualizării, indicatorul Led roșu din partea stângă a ecranului clipește intermitent. După încheierea actualizării, camera auto va reporni automat.

-Dacă aveți calculator, puteți face actualizările camerei folosind funcția Update Dash Cam' din aplicația MyNextbase Player™. Această funcție nu este compatibilă cu sistemul de operare Mac. Conectați camera la calculator cu cablul USB, selectați Firmware Update și deschideți aplicația MyNextbase Player™ (se poate descărca gratuit de pe nextbase.com). Selectați Update Dash Cam. Pe calculator se va afișa o fereastră care descrie versiunea curentă a firmware-ului camerei și ultima versiune disponibilă. Dacă selectați 'Update', camera va începe să se actualizeze automat. Indicatorul LED roșu clipește intermitent în timpul actualizării. După încheierea actualizării, camera auto va reporni automat. Nu uitați că pentru actualizarea camerei aveți nevoie de conexiune Internet.

**Note:** Dacă este activată funcția „Păstrare setări utilizator” (Keep User Settings) din meniul Setup, camera va reporni normal, direct în modul de vizualizare live, gata de utilizare. Dacă nu este activată această funcție, camera va reporni după actualizare în meniul First Time Use care trebuie configurat înainte de a folosi camera. Fișierele salvate pe cardul microSD nu vor fi afectate de actualizări.



## Conexiune TV

Camera poate fi conectată la un echipament video extern, cum ar fi un televizor sau monitor, pentru a viziona fișierele pe un ecran mai mare. Puteți conecta camera la orice televizor sau monitor din vehicul care are un cablu de ieșire HD. Nu toate televizoarele/monitoarele sunt compatibile cu camera auto.

Conectați cablul HD (îl puteți achiziționa dintr-un magazin din zona dumneavoastră) între cameră și dispozitivul extern (a se vedea schema de mai jos), apoi porniți camera. Ecranul camerei se va înnegri deoarece redarea video se face pe dispozitivul extern. LED-ul roșu al camerei auto DVR se va aprinde pentru a indica că este pornită. Acum puteți folosi camera cum procedați de obicei.

Verificați dacă bateria camerei este încărcată înainte de utilizare deoarece camera nu se alimentează prin cablul de ieșire HD.

E posibil să fie nevoie să conectați camera auto la o sursă de alimentare externă atunci când vizionați filmările pe un alt dispozitiv. Puteți folosi în acest sens cablul USB cu adaptor 5Vcc/USB – de tipul celui livrat în mod normal la achiziționarea unui telefon mobil.

**Notă:** VERIFICAȚI dacă sursa de alimentare externă are o ieșire 5Vcc corespunzătoare. Garanția producătorului nu acoperă defecțiunile rezultate în urma utilizării unei ieșiri necorespunzătoare.

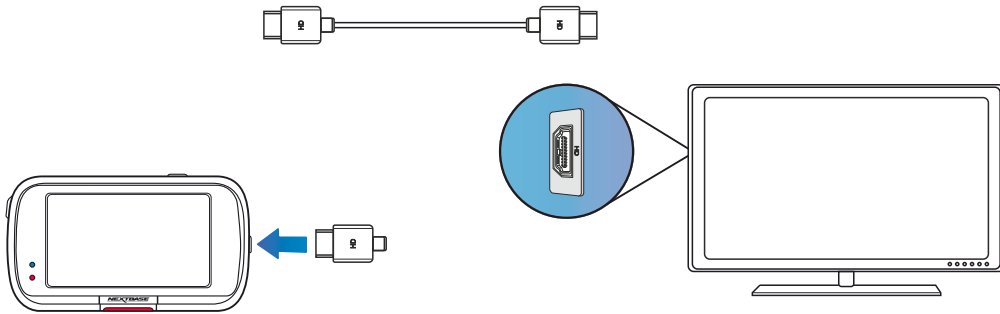

## Carduri SD Nextbase™

Pentru cele mai bune rezultate, vă recomandăm să folosiți cardurile SD Nextbase™ împreună cu camera auto DVR. Puteți achiziționa cardurile de la cel mai apropiat distribuitor sau de pe [nextbase.com](http://nextbase.com)

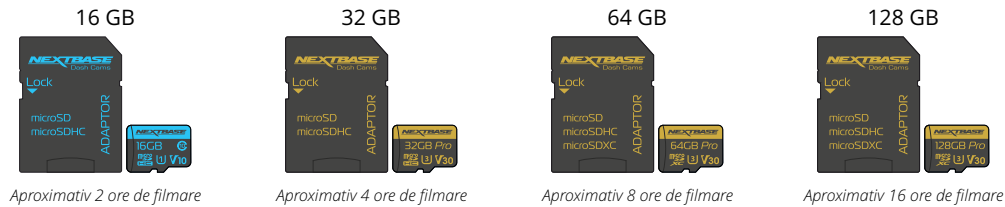

Vă recomandăm să formatați cardul SD la fiecare 2 săptămâni pentru a vă asigura că există suficient spațiu pentru înregistrare și stocare. La formatare, fișierele protejate vor fi șterse. Dacă doriți să păstrați aceste fișiere trebuie să faceți o copie de siguranță externă, cel mai frecvent salvând fișiere pe un computer sau pe un alt dispozitiv de stocare. Pentru a formata cardul SD accesați funcția „Formatare card SD” din meniul de configurare al camerei de bord și urmați instrucțiunile de pe ecran.



### Ce card SD ar trebui să folosesc într-o cameră auto DVR ?

Noi, Nextbase, am conceput un card SD special pentru a satisface nevoile camerelor noastre. Lucrăm direct cu fabrica pentru a asigura calitatea cardului SD. Nextbase a petrecut ani de zile testând, încercând și dezvoltând carduri SD pentru a optimiza performanța acestora și a camerelor.

Datorită diferențelor tehnologice un card SD care funcționează cu un telefon mobil sau un computer nu va fi neapărat potrivit pentru a funcționa bine cu o cameră auto. Principalele diferențe și punctele de vânzare între toate cardurile SD sunt dimensiunea de stocare (16 GB, 32 GB, 64 GB etc.) și viteza de citire. Viteza de citire nu este foarte importantă atunci când vine vorba de utilizarea lui într-o cameră auto, pentru ca ea scrie date pe cardul SD atunci când înregistrează. Prin urmare viteza de scriere este mult mai importantă în acest caz. Cardurile SD Nextbase sunt proiectate să mențină o viteză mare de scriere în mod constant și să facă acest lucru mai bine decât oricare alt card SD. Orice scădere / fluctuație în ceea ce privește viteza de scriere pe cardul SD determină blocarea înregistrării și în unele cazuri va opri înregistrarea în întregime.

Atunci când este pornită camera înregistrează întotdeauna, ceea ce generează o cantitate mare de date ce trebuie suprascrise. Camera auto înregistrează în buclă, ceea ce înseamnă că SD cardul trebuie să dețină capacitatea de a scrie din nou cele mai vechi imagini când memoria cardului SD este plină. Din experiența noastră, majoritatea cardurilor SD care nu sunt Nextbase nu reușesc să facă acest lucru la fel de eficient precum cardurile noastre, acest lucru a făcut ca unele materialele video să lipsească, iar unele să nu înregistreze.

## Întrebări & Răspunsuri (Î&R)

### Î) De ce ar trebui să cumpăr un card SD marca Nextbase? Nu pot folosi orice card?

R) Camerele noastre au cerințe diferite față de alte dispozitive de înregistrare, pentru că trebuie să înregistreze atunci când cardul SD este plin, iar în același timp ce trebuie să rescrie cele mai vechi fișiere neprotejate.

### Î) De ce cardurile SD Nextbase sunt mai scumpe decât alte carduri SD de la alte brand-uri?

R) Cardul SD Nextbase este un card cu o calitate superioară obținut după ani de cercetare și dezvoltare pentru a vă asigura că funcționează perfect cu camera auto DVR, în timp ce alte carduri nu fac acest lucru. O cameră auto DVR are cerințe tehnologice mai mari de la un card SD decât un telefon mobil sau un computer, de aici rezultând prețul mai mare.

### Î) Cardurile SD care nu sunt Nextbase funcționează?

R) Un card care nu este realizat în acest scop poate părea să funcționeze perfect la început, deși eșecul tinde să se întâmple după o utilizare prelungită, aceasta durată poate fi zile, săptămâni sau luni. În cel mai rău scenariu, este posibil să descoperiți o eroare de înregistrare numai după ce cardul SD nu înregistrează un incident grav. Prin urmare, utilizarea unui card adecvat este imperativă.

### Î) Am un modul de cameră spate pe care îl folosesc împreună cu camera față, de ce card SD am nevoie?

R) Dacă utilizați un modul de cameră spate și o cameră de bord, trebuie să vă asigurați că folosiți un card SD U3. Este important să rețineți că cardul nostru microSD de 32 GB U3 va înregistra aproximativ 4 ore de filmare HD înainte să suprascrie cele mai vechi înregistrări sau 2 ore dacă utilizați și camera spate. Cardul microSD de 64 GB U3 va înregistra aproximativ 8 ore de filmare HD înainte să suprascrie cele mai vechi înregistrări, sau 4 ore dacă utilizați și camera spate. Cardul microSD de 128 GB U3 va înregistra aproximativ 16 ore de înregistrare HD înainte să suprascrie cele mai vechi înregistrări sau 8 ore dacă utilizați și camera spate.

### Î) Ce erori pot întâmpina dacă folosesc un card SD defect sau incompatibil?

R) Puteți experimenta oricare dintre următoarele:

- Mesaje de eroare SD
- Eșec de înregistrare
- Eșec de înregistrare automată
- Ecran blocat
- Lacune între înregistrări
- Fișiere corupte sau fișiere ce nu pot fi redatate
- Eșec la pornire și oprire
- Butoane nefuncționale

Dacă întâmpinați oricare dintre defecțiunile enumerate mai sus, vă recomandăm să vă înlocuiți cardul SD cu unul Nextbase. Toate camerele noastre sunt testate folosind carduri SD Nextbase, prin urmare nu putem garanta compatibilitatea cu cardurile realizate de alte brand-uri. Pentru cele mai bune rezultate, vă recomandăm să utilizați întotdeauna carduri Nextbase împreună cu produsele noastre.

Vă recomandăm să formatați cardul în cazul unei utilizări intensive este recomandat să formatați cardul la fiecare două săptămâni. În cazul în care utilizați mai rar camera este recomandat să formatați cardul o dată pe lună.



Problemă	Soluție
Imaginea video este încetșoșată	Îndepărtați capacul lentilei de protecție, curățați obiectivul, asigurați-vă că parbrizul este curat și lipsit de grășime, murdărie și resturi. Asigurați-vă că filtrul de polarizare a fost setat corect. Consultați Manualul Accesoriilor (disponibil pe <a href="http://www.nextbase.com">www.nextbase.com</a> ) pentru instrucțiuni despre modul de configurare a obiectivului.
Nu pot insera cardul microSD	Cardurile microSD sunt foarte mici și necesită o utilizare delicată. Aliniați cardul conform diagramei afișate pe cameră și introduceți cardul până simțiți o ușoară rezistență. Acum, trebuie să împingeți cardul folosind unghia degetului până când auziți și simțiți un mic clic. Eliberați presiunea și cardul va rămâne fixat în camera. Dacă întâmpinați dificultăți, utilizați marginea unei monede mici.
Nu pot scoate cardul microSD	Cu cardul instalat, folosind unghia, împingeți cardul spre interior, până când auziți și simțiți un mic clic. Dacă întâmpinați dificultăți, utilizați marginea unei monede mici. Eliberați presiunea și extrageți cardul MicroSD.
Nu pot reda fișierele video pe computer	Fișierele video din cameră au format .MP4 și este posibil să nu fie compatibile cu computerul dumneavoastră dacă nu este instalat software-ul de redare adecvat.
Fișierele video sunt redade în salturi	Scoateți cardul SD și reformatăți pentru a elimina fișierele corupte. Sau clasa 10 (48MB/s) sau tipul UHS 1, de 8 - 128GB. E posibil ca PC-ul să nu fie suficient de performant pentru redarea fișierelor video, încercați un alt PC. Copiați fișierele video înregistrate pentru a le viziona direct pe PC/Mac și nu pe cameră deoarece e posibil ca sistemul USB al calculatorului să fie prea încet pentru redarea fișierelor video în format HD
Sunetul nu este sincronizat cu imaginea la redare.	Este posibil ca codecurile de pe computer să nu fie compatibile sau cu cele mai recente standarde. Descărcați cele mai recente codecuri de pe: <a href="http://www.nextbase.com">www.nextbase.com</a> .
Imaginea este redată fără sunet.	Verificați dacă ați activat setarea "Record Audio" din meniul Video al camerei.
Fotografiile sunt neclare	Țineți camera nemișcată când faceți fotografia. Rețineți că fotografia este făcută la circa 1 secundă după ce se aude zgomotul obiectivului.
Nu pot înregistra decât câteva minute din video pe cardul micro SD	Modificați dimensiunea de înregistrare (funcția Lungime video) la o dimensiune mai mică. Măriți dimensiunea cardului MicroSD- 128 GB max. În meniul de configurare, asigurați-vă că Istoricul înregistrării este setat la Maxim. Setarea Minim limitează numărul total de înregistrări de pe cameră la 4.
Funcția "Accesarea fișierelor" nu este posibilă	Funcția de accesare a fișierelor va funcționa atât pe Windows cât și pe Mac. Reporniți computerul, deoarece acest lucru poate fi necesar pentru a fi încărcat driverul necesar corect. Deconectați și reconectați camera auto. Vă rugăm să rețineți că nu puteți transfera fișiere în cameră auto. Fișierele pot fi transferate pe cardul SD folosind un cititor de carduri SD.
Nu pot salva fișierele pe cardul de memorie atunci când este camera auto este conectată la computerul meu în opțiunea „Acces fișiere”.	Corect, camera este un dispozitiv de pe care doar puteți citi informații. Nu este recomandat să salvați fișiere din alte surse pe același card pe care îl veți folosi pentru înregistrarea cu camera auto, deoarece acestea pot avea un efect negativ asupra performanței camerei.
Camera auto se oprește după un timp.	Fie bateria s-a defectat, fie camera nu este alimentată camera, iar perioada de oprire automată a fost declanșată sau modul de parcare a fost pornit și nu a fost detectată nicio mișcare a vehiculului timp de 5 minute.
Camera funcționează doar când este conectată la computer.	Adaptorul pentru priza de la brichetă nu funcționează. Verificați siguranța de la bricheta auto. Pentru înlocuire, folosiți o siguranță de tip 2A 32mm. Dacă s-a ars siguranța, verificați cablul de alimentare să nu fie deteriorat.
Nu pot șterge fișierele de pe cardul SD din camera.	Verificați dacă aceste fișiere sunt „protejate”. În acest caz, vă rugăm să urmați instrucțiunile pentru eliminarea protecției fișierelor (pagina 26).

## Intrebări Frecvente (continuare)

Problemă	Soluție
Ecranul se stinge după câteva momente	Funcția „Protecție ecran” este setată pe ON. Schimbați setările pe OFF, dacă e cazul. Setarea implicită este OFF.
Pe ecran îmi apare mesajul „Mărime cluster greșită. Formatați cardul” (“Cluster size wrong. Please format SD card”).	Cardul SD a fost formatat pe un alt dispozitiv și mărimea cluster-ului nu este compatibilă. Descărcați fișierele utile în calculator și formatați cardul SD din meniul Setări.
Bateria nu se încarcă	Asigurați-vă că ați conectat camera la o sursă de alimentare fiabilă și că folosiți cablul de alimentare furnizat, cu LED-ul albastru aprins.
Bateria ține doar 30 de secunde	Bateria se încarcă doar atunci când camera auto DVR este conectată la o sursă de alimentare. Încărcarea durează aproximativ 2 ore și este completă atunci când LED-ul albastru al camerei se stinge. Pentru a verifica acest lucru luați camera în casă încărcați-o timp de 2 ore. Odată complet încărcat verificați dacă problema persistă. Dacă persistă, este posibil ca alimentarea cu energie a automobilului să provoace problema.
Bateria tine doar 10-15 minute	Este normal, bateria este concepută să permită activarea funcției „Oprire automată” în caz de întrerupere a alimentării în vehicul. Nu are rol de sursă de alimentare alternativă în locul adaptorului auto furnizat.
Pe ecran îmi apare mesajul „Eroare card” (“Card Error”).	Cardul SD nu mai poate fi folosit de cameră. Salvați fișierele utile și formatați cardul SD din meniul Setări al camerei.
Pe ecran îmi apare mesajul „Card plin” (“Card Full”).	Cardul SD s-a umplut pentru că sunt foarte multe fișiere protejate ce nu pot fi șterse pentru a face loc altora noi. Copiați pe alte dispozitive fișierele pe care doriți să le păstrați și ștergeți fișierele care nu vă mai trebuie sau FORMATAȚI complet cardul din meniul Setări al camerei.
Am trecut pe „Parking Mode” (modul parcare) și nu mai pot opri înregistrarea.	Camera iN-CAR CAM va începe să înregistreze atunci când detectează mișcare. Dacă doriți dezactivarea funcției „Parking Mode”, închideți mai întâi camera și scoateți cardul SD pentru a evita activarea accidentală a înregistrării. Reporniți camera și în meniul Setări dezactivați „Parking Mode”.
Nu se întâmplă nimic când apăso butonul MENU.	E normal să se întâmple astfel în timp ce camera auto înregistrează. Opriti filmarea înainte de a apăsa butonul MENU. Dacă reîncepe înregistrarea înainte să apăsați să apăsați butonul MENU, consultați secțiunea mod Parcare de mai sus.
La descărcarea fișierelor de pe <a href="http://www.nextbase.com">www.nextbase.com</a> folosind motorul Google Chrome apar mesaje de avertizare.	Nu vă faceți griji. Mergeți la setările Google Chrome și dezactivați protecția antivirus temporar pentru a descărca și instala software-ul de playback. Refaceți setarea protecției antivirus pentru Google Chrome.
Nu se realizează conexiunea la PC atunci când camera este conectată	Verificați mai multe porturi USB și mai multe cabluri mini USB (dacă este posibil). Verificați dacă cablul mini USB este introdus în portul dedicat de pe cameră nu în cel de pe suportul de prindere.
Camera se încălzește atunci când funcționează	Este normal ca produsul să se simtă cald în timpul utilizării obișnuite, mai ales atunci când înregistrează videoclipuri de înaltă definiție sau comunică prin Wi-Fi.
Probleme nerezolvate	Resetați camera și reveniți la setările implicite. Încercați din nou. Dacă problemele persistă, contactați service-ul local sau trimiteți un email pe adresa <a href="mailto:support@nextbase.com">support@nextbase.com</a>



## Informații despre marcajul CE (Conformité Européenne)

Marcajul CE (Conformitate Europeană) este un simbol (vezi mai jos) imprimat pe produse pentru a indica faptul că acestea sunt în conformitatea cu standardele de sănătate, siguranță și protecție a mediului pentru produsele vândute în Europa. Este utilizat pe mai multe produse din mai multe industrii (de exemplu, carduri SD) ca o marcă a respectării standardelor europene.



În ultimii ani, pe piață au apărut numeroase variații ale acestui simbol. Deși este similar, marca de mai sus este singura variantă care este asociată și care declară respectarea standardelor europene. Alte simboluri, precum cele de mai jos, nu garantează că produsul de care este atașat este conform cu standarde europene de vânzare în Spațiul Economic European (SEE).



Principala diferență între un marcaj CE legitim și un marcaj CE greșit este distanța dintre litere. Literele, C și E, tind să fie formate identic, dar distanța dintre ele este cea care separă realul de fals. Imaginile de mai jos arată modul în care trebuie distanțate literele. Nu vor exista niciodată marcaje suplimentare, cum ar fi un chenar sau un cerc utilizat pe un marcaj CE legitim.



CE Mark

False CE Mark  
(too close)

False CE Mark  
(too far)

Deoarece produsele fără marcajul CE corect nu sunt garantate să respecte Sănătatea Europeană și Standardele de siguranță, este posibil ca aceste produse să fie mai puțin fiabile și ar putea prezenta un risc pentru siguranță.

Fiți conștienți de marcajul CE la achiziționarea de produse electrice.

Descrierile de mai sus ale marcajelor false CE nu sunt cuprinzătoare, pe piață putând exista mai multe variații.

## Acord licență software

Prin utilizarea dispozitivului, sunteți de acord să fiți legat de termenii și condițiile acordului de licență software de mai jos.

Nextbase™ vă acordă pentru perioada pentru care dețineți dispozitivul relevant un serviciu neexclusiv, netransferibil (cu excepția situațiilor în care vindeți sau transferați dispozitivul relevant către o altă persoană - vă rugăm să vedeți mai jos pentru mai multe detalii) o licență limitată pentru a utiliza software-ul încorporat în acest dispozitiv.

(„Soft-ul”) în forma lui executabilă binară în funcționarea normală a produsului, împreună cu oricare documentația și materialul (imprimat sau on-line) puse la dispoziție de Nextbase™ cu privire la Soft („Documentația”). Titlul, drepturile de proprietate și drepturile de proprietate intelectuală cu privire la Soft și Documentația aferentă rămân la Nextbase™ și / sau la furnizorii terți. Recunoașteți că soft-ul și documentația sunt proprietatea Nextbase™ și / sau a furnizorilor terți și este protejat în întreaga lume de legile privind drepturile de proprietate intelectuală și tratate, inclusiv în Statele Unite ale Americii și tratate internaționale privind drepturile de autor. În continuare, recunoașteți că structura, organizarea și codul soft-ului pentru care este sursa codul nu este furnizată, sunt secrete comerciale valoroase ale Nextbase™ și / sau ale furnizorilor terți și că Soft-ul sub formă de cod sursă rămâne un secret comercial valoros al Nextbase™ și / sau ale furnizorilor terți. Sunteți de acord să nu decompilați, să dezasamblați, să modificați, să recontituiți, reproiectați sau să generați o formă lizibilă pentru om a acestui soft sau a oricărei componente a acestuia sau să creați lucrări derivate având la bază Softul sau Documentația. Sunteți de acord să nu copiați, închiriați, licențiați, împrumutați, traduceți, îmbinați, adaptați, variați, alterați sau modificați, integral sau parțial al soft-ului sau documentația și nici nu veți permite ca soft-ul sau orice altă parte a acestuia să fie combinată sau să fie încorporate în alte programe.

Sunteți de acord să nu exportați sau reexportați soft-ul sau documentația în nicio țară în care este încălcată legislația privind controlul exporturilor din Statele Unite ale Americii sau a legilor privind controlul exporturilor oricărei alte țări.

Dacă utilizați MyNextbase Connect™ sau MyNextbase Player™, trebuie să respectați termenii aplicabili și politicile de utilizare, care pot fi găsite pe [www.Nextbase.com](http://www.Nextbase.com).

## Garantia

### Garanție limitată

Această garanție limitată vă oferă drepturi legale specifice. Este posibil să aveți și alte drepturi legale, care diferă de la stat la stat (sau după țară sau provincie). Nextbase™ nu exclude, nu limitează sau suspendă alte drepturi legale pe care este posibil să le aveți în conformitate cu legile statului dvs. (sau a țării sau provinciei). Pentru o înțelegere deplină a drepturilor dumneavoastră vă rugăm să verificați legile statului, țării sau provinciei dumneavoastră. Responsabilitatea Nextbase™ se referă numai la costul camerei auto DVR. Orice înregistrări care nu au fost efectuate sau nu pot fi recuperate de pe cardul SD din orice motiv nu sunt acoperite de garanția produsului. Nu va fi acceptată răspunderea pentru costurile suportate din cauza înregistrărilor video corupte, lipsă, șterse. Nu vor fi acceptate costuri suplimentare în afara costului camerei auto DVR în sine. Produsele Nextbase™ au garanția de a nu avea defecte materiale sau de producție timp de un an de la data achiziționării, iar bateriile sunt garantate pentru a nu avea defecte din materiale sau producție timp de șase luni de la data cumpărării. În această perioadă, Nextbase™ va repara sau înlocui orice componente care nu funcționează normal. Aceste reparații sau înlocuiri vor fi făcute fără taxă pentru client în ceea ce privește piesele sau forță de muncă, cu condiția ca acesta să fie responsabil pentru orice costuri de transport.

Această garanție limitată nu se aplică: (i) daunelor cosmetice, cum ar fi zgârieturi, lovituri și îndoituri; (ii) pieselor consumabile, cum ar fi bateriile, cu excepția cazului în care produsul a fost deteriorat din cauza unui defect de fabricație; (iii) pagube cauzate de accident, abuz, utilizare greșită, apă, inundații, foc, fenomene ale naturii sau alte cauze externe; (iv) daune cauzate de reparațiile efectuate de către oricine nu este autorizat de către Nextbase™; (v) deteriorarea unui produs care a fost modificat sau schimbat fără permisiunea scrisă a Nextbase™ sau (vi) deteriorarea unui produs care a fost conectat la alimentare și / sau date prin cabluri care nu sunt furnizate de Nextbase™ sau (vii) deteriorarea unui produs care a fost conectat direct la 12Vdc, după ce a tăiat mufa brichetă care conține adaptorul 12 / 24Vdc la 5Vdc.

În plus, Nextbase™ își rezervă dreptul să refuze cererile de garanție pentru produsele sau serviciile care au fost obținute și / sau utilizate cu încălcarea legilor oricărei țări. În măsura maximă permisă de legea aplicabilă, garanțiile și căile de atac cuprinse în prezenta garanție limitată este exclusivă și în vigoare, iar Nextbase™ respinge în mod expres toate celelalte garanții și căi de atac, fie că sunt exprese, implicite, statutare sau de altă natură, inclusiv fără nicio limită, garanția comercială acordată.

Această garanție limitată vă oferă drepturi legale specifice și este posibil să aveți și alte drepturi legale, care diferă de la stat la stat sau din țară în țară. Dacă garanțiile implicite nu pot fi excluse în conformitate cu legile din țara dumneavoastră, atunci aceste garanții sunt limitate la durata acestei garanții limitate. Unele state (țări și provincii) nu permit limitări duratei garanției implicite, astfel că este posibil ca limitarea de mai sus să nu se aplice dvs. În niciun caz Nextbase™ nu va fi responsabilă pentru încălcarea garanției pentru vreun incident special, daune indirecte sau daune rezultate fie că rezultă din utilizarea, utilizarea greșită sau incapacitatea de a utiliza acest produs sau din defecte din produs. Unele state (țări și provincii) nu permit acest lucru excluderea daunelor indirecte sau a daunelor rezultate, deci limitele de mai sus nu se pot aplica pentru dumneavoastră.

Dacă în perioada de garanție depuneți o cerere pentru repararea produsului în garanție în conformitate cu această Garanție Limitată, Nextbase™ are următoarele opțiuni: (i) repara dispozitivul folosind piese noi sau piese folosite anterior care îndeplinesc standardele de calitate ale Nextbase™, (ii) înlocuiesc dispozitivul cu un dispozitiv nou sau un dispozitiv restaurat care îndeplinește standardele de calitate ale

Nextbase™. O astfel de soluție va fi singura soluție pentru orice încălcare a garanției. Dispozitivele reparate sau înlocuite au o garanție de 30 de zile. Dacă unitatea trimisă este încă în garanția inițială, atunci noua garanție este de 30 de zile sau până la sfârșitul garanției inițiale de 1 an, oricare este mai lungă.

Înainte de a solicita serviciul de garanție, accesați și consultați resursele de ajutor online disponibile pe [www.nextbase.com](http://www.nextbase.com). Dacă dispozitivul dumneavoastră încă nu funcționează corect după utilizarea acestor resurse, contactați o unitate de service autorizată Nextbase™ din țara de achiziție sau urmați instrucțiunile de asistență de pe [www.nextbase.com](http://www.nextbase.com) pentru a obține serviciile de garanție. Dacă căutați un serviciu de garanție în afara țării originale de achiziție, Nextbase™ nu poate garanta că piesele și produsele necesare pentru repararea sau înlocuirea produsului dvs. vor fi disponibile datorită diferențelor în ofertele de produse și a standardelor, legilor și reglementărilor aplicabile. În acest caz, Nextbase™ poate, la discreția sa și sub rezerva legilor aplicabile, să repare sau să înlocuiască un produs cu produse și piese Nextbase™ comparabile sau poate să vă solicite trimiterea produsului la un serviciu autorizat Nextbase™ din țara de achiziție inițială sau la o unitate de service autorizată Nextbase™ dintr-o altă țară care vă poate repara produsul. Dacă veți face acest lucru veți fi responsabil de respectarea tuturor legilor și reglementărilor aplicabile în materie de importuri și exporturi și achitarea tuturor taxelor vamale, V.A.T., taxelor de transport și a altor impozite și taxe asociate. În unele cazuri este posibil ca Nextbase™ și dealerii săi să nu poată repara produsul într-o altă țară în afara celei de cumpărare inițială sau să returneze un produs reparat sau înlocuit datorită standardelor, legilor sau reglementărilor aplicabile din țara respectivă.

### Achiziții online

Produsele achiziționate prin licitații online nu sunt eligibile pentru acoperirea garanției Nextbase™. Confirmările licitației online nu sunt acceptate pentru verificarea garanției. Pentru a obține serviciul de garanție trebuie să prezentați bonul / factura de vânzare în original sau în copie de la vânzătorul inițial. NEXTBASE™ nu va înlocui componentele lipsă din niciun pachet achiziționat prin licitație online.

### Achiziții internaționale

Distribuitorii internaționali pot oferi o garanție separată pentru dispozitivele achiziționate în exterior UK în funcție de țară. Dacă este cazul, această garanție este asigurată de către distribuitorul local din țara respectivă și acest distribuitor oferă servicii locale pentru dispozitivul dumneavoastră. Garanțiile oferite de distribuitor sunt valabile numai în zona de distribuție prevăzută.

## Dichiarazioni di conformità

### Informații privind comunicarea fără fir

2.4G Wi-Fi (EIRP Max 16.30dBm), BT(EIRP Max. 5.46dBm), BLE( EIRP Max. 5.65dBm)

### ACMA RCM notificare pentru utilizatorii din Australia și Noua Zeelandă

Având în vedere documentele prezentate, agentul nostru autorizat (aprobări globale ACN/ARBN 25 497 357 455) este convins că produsul accesoriu NBDVR422GW de la bordul vehiculului respectă cerințele standardelor ACMA relevante stabilite în conformitate cu Legea privind Radiocomunicațiile din N1992 și Legea privind telecomunicațiile din 1997. Declarația de conformitate completă, inclusiv detaliile standardelor și documentelor aplicabile prezentate pot fi găsite pe site-ul nostru la <https://www.nextbase.com/certifications>

### CE

Prin prezenta, Portable Multimedia Limited declară că echipamentul radio Tip 422GW Dash Cam este în conformitate cu Directiva 2014/53/UE. Textul integral al Declarației de conformitate UE este disponibil la următoarea adresă de internet: <https://www.nextbase.com/certifications/>

### UKCA

Prin prezenta, Portable Multimedia Limited declară că echipamentul radio Tip 422GW Dash Cam este în conformitate cu regulamentul UK S. I. 2017 Nr. 1206. Textul integral al declarațiilor de conformitate UKCA este disponibil la următoarea adresă de internet: <https://www.nextbase.com/certifications/>

### Informații privind expunerea la radiofrecvențe (MPE)

Acest dispozitiv îndeplinește cerințele Uniunii Europene și ale Comisiei internaționale pentru protecția împotriva radiațiilor neionizante (ICNIRP) privind limitarea expunerii populației la câmpurile electromagnetice în scopul protejării sănătății. Pentru a satisface cerințele de expunere la RF, acest echipament trebuie utilizat la o distanță minimă de 20 cm de utilizator.

### Declarația FCC

Acest dispozitiv este în conformitate cu regulile FCC (comisia federală de comunicații), partea 15. funcționarea este supusă următoarelor două condiții:

- (1) acest dispozitiv nu poate produce interferențe dăunătoare, și
- (2) acest dispozitiv trebuie să accepte orice interferență primită, inclusiv interferențe care pot produce funcționarea nedorită.

Acest dispozitiv a fost testat și s-a constatat că se încadrează în limitele pentru un dispozitiv digital clasa B, în conformitate cu partea 15 a regulilor comisiei federale de comunicații (FCC). aceste limite sunt create pentru a asigura protecție rezonabilă împotriva interferenței într-o instalație rezidențială. acest dispozitiv generează, utilizează și poate radia energie cu frecvență radio și, dacă nu este instalat și utilizat în conformitate cu instrucțiunile, poate produce interferențe dăunătoare comunicațiilor radio. cu toate acestea, nu există nicio garanție că interferența nu va apărea într-o anumită instalație. în cazul în care acest dispozitiv produce interferențe dăunătoare recepției radio sau tv care pot fi determinate prin oprirea și pornirea dispozitivului, utilizatorul este încurajat să încerce să corecteze interferența printr-una sau mai multe din măsurile următoare:

- reorientați sau reamplasați antena receptoare.
- măriți distanța dintre dispozitiv și receptor.
- conectați dispozitivul la o priză dintr-un circuit diferit de cel în care este conectat receptorul.
- cereți sfatul distribuitorului sau al unui tehnician radio/tv experimentat.
- dispozitivul și antena sa nu trebuie instalate în același loc sau utilizate împreună cu o altă antenă sau un alt aparat.
- pentru respectarea cerințelor privind expunerea a frecvența radio, între antena receptoare și persoana care utilizează dispozitivul se va păstra o distanță minimă de 20 cm.

### Atenționare din partea FCC:

acest produs nu conține piese care pot fi reparate de către utilizator. reparațiile trebuie să fie efectuate doar la un centru autorizat nextbase™. reparațiile sau modificările neautorizate pot provoca defectarea permanentă a camerei auto dvr și pot anula atât garanția tehnică, cât și dreptul utilizatorului de a folosi acest dispozitiv în conformitate cu reglementările din partea 15.

## IC Warning

This device complies with Industry Canada license-exempt RSS standard(s).

Operation is subject to the following two conditions:

- (1) this device may not cause interference, and
- (2) this device must not accept any interference, including interference that may cause undesired operation of the device.

Le présent appareil est conforme aux CNR d'Industrie Canada applicables aux appareils radio exempts de licence. L'exploitation est autorisée aux deux conditions suivantes:

- (1) l'appareil ne doit pas produire de brouillage, et
- (2) l'utilisateur de l'appareil doit accepter tout brouillage radioélectrique subi, même si le brouillage est susceptible d'en compromettre le fonctionnement.

This device has been evaluated to meet general RF exposure requirement. To maintain compliance with RSS-102 - Radio Frequency (RF) Exposure guidelines, this equipment should be installed and operated with a minimum distance of 20cm between the radiator and your body.

le dispositif de a été évalué à répondre général rf exposition exigence. Pour maintenir la conformité avec les directives d'exposition du RSS-102 - Radio Fréquence (RF). Ce matériel doit être installé et exploité à une distance minimale de 20cm entre le radiateur et votre corps.

### IC: 28201-NBDVR422GW

### Identificatorul FCC și numărul de certificare utilizat

Identificatorul FCC (ID-ul FCC) este disponibil ca etichetă electronică în paginile cu informații despre sistem ale camerei de bord. Pentru a vizualiza ID-ul FCC, urmați pașii de mai jos:

**Pasul 1:** Apăsați butonul Menu pentru a intra în sistemul de meniuri al camerei auto DVR.

**Pasul 2:** Apăsați butonul Setup.

**Pasul 3:** Navigați prin meniu și selectați System Info („Informații despre sistem”).

**Informații despre sistem**

Model:	422GW
Firmware:	Rxx.x
Număr de serie:	123456789
FCC ID:	2AOT9-NBDVR422GW
IC:	28201-NBDVR422GW
Starea Bateriei:	Charging

identificare FCC („FCC ID”) ca mai sus.

### Notă:

- Informațiile reglementare (inclusiv identificatorul FCC) sunt încorporate în firmware-ul camerei auto DVR, aplicate pe cutia produsului și incluse în acest manual de utilizare.
- Utilizatorul nu poate modifica identificatorul FCC.

Dispozitivul respectă regulile FCC privind emisiile de frecvențe Radio și este certificat cu FCC. Informații despre acest produs este la dosar cu FCC și pot fi găsite prin introducerea produsului FCC ID-ul (disponibil pe cutia cadou de produs și ca un e-label accesibil ca pe informațiile de mai sus) în ID-ul FCC Formular de căutare disponibil la <https://www.fcc.gov/oet/ea/fccid>

Partea responsabilă pentru conformitatea FCC este:

Portable Multimedia Limited, 230 Blackfriars Road, London, England, SE1 8NW

Pentru a contacta Nextbase despre autorizarea echipamentului FCC al dispozitivului, vă rugăm să ne scrieți la adresa indicată mai sus sau să ne contactați folosind următoarea adresă: [compliance@nextbase.co.uk](mailto:compliance@nextbase.co.uk).

**Notă:** banda de frecvență 5G 5150-5250 MHz numai pentru utilizare în interior-dispozitivele LE-LAN sunt limitate la funcționarea în interior numai în banda 5150-5250 Mhz.

# EU Declaration of Conformity



Declaration Number 20210416-422-006

**The manufacturer** Portable Multimedia Limited trading as Nextbase

**Address** Nextbase, Floor 6, 230 Blackfriars Road, London, SE1 8NW

**EU Authorised Representative** AR-Experts, PO Box 5047, 3620 AA Breukelen, The Netherlands

**Declares under sole responsibility that the radio equipment:**

**Product Name** 422GW Dash Cam

**Model Numbers** NBDVR422GW, FE-NBDVR422GW, NBDVR422GW-WHT, FE-NBDVR422GW-WHT, VYDVR422GW, FE-VYDVR422GW, NBDVR423GW, FE-NBDVR423GW, NBDVR424GW, FENBDVR424GW, NBDVR422GWL, FE-NBDVR422GWL

**Is in conformity with EU Regulations:** **The following relevant harmonised standards and/or relevant standards / regulations have been applied:**

<b>2014/53/EU</b> (Radio Equipment Directive)	EN 62368-1: 2014+A11:2017
	EN 50663:2017
	EN 55032:2015
	EN 55035:2017
	ETSI EN 301 489-1 V2.2.3 (2019-11)
	ETSI EN 301 489-17 V3.2.4 (2020-09)
<b>2011/65/EU + 2015/863</b> (RoHS Directive)	ETSI EN 301 489-19 V2.1.1 (2019-04)
	EN 300 328 V2.2.2 (2019-07)
	EN 303 413 V1.1.1 + 2017/06
	IEC 62321
<b>EC 1907/2006 (REACH)</b>	SVHC/Annex XVII

The conformity assessment procedure as referenced in Article 17 and detailed in Annex II of the Radio Equipment Directive has been applied for assessment against Articles; 3.1a, 3.1b and 3.2. This product complies with the requirements above and carries the CE mark accordingly.

The ESA fulfils the requirements of UNECE R10, in particular the limits defined in paragraphs 6.5, 6.6, 6.7, 6.8, 6.9.

Mr. Keelan O'Connor  
Quality & Compliance Manager

Portable Multimedia Limited,  
Caerphilly, Wales,  
6<sup>th</sup> November 2023

Mai multe produse Nextbase™



## Camera Auto DVR

### Ochii pe drum

Nextbase™ oferă o gamă largă de camere auto DVR pentru a se potrivi cel mai bine nevoilor dumneavoastră de conducere.



122

222

322  
GW

422  
GW

522  
GW

622  
GW

## Camera Spate

### Gata pentru Conduc

Noile camere cu vedere spre spate completează imaginile oferite de camera față cu imaginile din spate ale drumului parcurs, asigurând protecție din toate unghiurile.



## Accesori

### Gata pentru conectarea la camera DVR

Tot ceea ce aveți nevoie pentru stocarea fișierelor video, protecția camerei auto și multe altele.



Pentru mai multe detalii despre gama noastră completă de camere și accesorii Dash, descărcați manualul pentru accesorii Nextbase™, Disponibil pe [www.nextbase.com](http://www.nextbase.com).

## Nextbase™ Servicii și Soft



**MyNextbase.com Cloud™**  
Accesați online fișierele dumneavoastră video de oriunde din lume folosind gratuit portal web (este necesară o conexiune la internet).



**MyNextbase Connect™**  
MyNextbase Connect™  
Noua aplicație Nextbase vă permite să transferați, vizualizați și editați imagini pe smartphone sau tableta.



**MyNextbase Player™**  
MyNextbase Player™  
Vizualizați, editați și partajați filmările dumneavoastră pe calculator

## Compatibilitate camere auto DVR cu serviciile Nextbase

	MyNextbase Cloud	MyNextbase Player	MyNextbase Connect
122	✓	✗	✗
222	✓	✓	✗
322 GW	✓	✓	✓
422 GW	✓	✓	✓
522 GW	✓	✓	✓
622 GW	✓	✓	✓

## Funcții De Gamă Dash Cam



122















222

322GW

422GW

522GW

622GW

	<b>Rezoluție</b>	720P @ 30 FPS	1080P @ 30 FPS	1080P @ 60 FPS	1440P @ 30 FPS	1440P @ 30 FPS	4K @ 30 FPS
	<b>Ecran</b>	2" LED HD IPS	2.5" LED HD IPS	2.5" LED HD IPS Touch	2.5" LED HD IPS Touch	3" LED HD IPS Touch	3" LED HD IPS Touch
	<b>Unghi de vizualizare</b>	120°	140°	140°	140°	140°	140°
	<b>GPS</b>	Nu	Nu	10x GPS	10x GPS	10x GPS	10x GPS
	<b>Wi-Fi</b>	Nu	Nu	QuickLink Wi-Fi	QuickLink Wi-Fi	QuickLink Wi-Fi	QuickLink Wi-Fi
	<b>Bluetooth</b>	Nu	Nu	4.2	4.2	4.2	4.2
	<b>Filtru de polarizare</b>	Compatibil	Compatibil	Compatibil	Compatibil	Da	Da
	<b>Alexa Built-in</b>	Nu	Nu	Nu	Alexa Built-in	Alexa Built-in	Alexa Built-in
	<b>Mod Parcare</b>	Intelligent	Intelligent	Intelligent	Intelligent	Intelligent	Intelligent
	<b>SOS urgenta</b>	Nu	Nu	Da	Da	Da	Da
	<b>Compatibilitate camera spate</b> (Vedere Din Spate, Vedere La Cabină, Vedere Pe Timp De Noapte)	Nu	Nu	Da - Cameră față 1080P Cameră spate - 720p	Da - Cameră față 1440p/1080p Cameră spate - 720p/1080p	Da - Cameră față 1440p/1080p Cameră spate - 720p/1080p	Da - Cameră față 4K/1440p/1080p Cameră spate - 1080p
	<b>Nextbase Cloud™ Storage</b>	Da	Da	Da	Da	Da	Da
	<b>MyNextbase Player™</b>	Nu	Da	Da	Da	Da	Da
	<b>MyNextbase Connect™</b>	Nu	Nu	Da	Da	Da	Da

# **NEXTBASE**

Dash Cams



[www.nextbase.com](http://www.nextbase.com)



NBDVR422GW-RO-R10